



SUB 15-AX

SUB 18-AX

PROFESSIONAL SUBWOOFERS

ENGLISH

| | | |
|---|--|----|
| 1 | SAFETY PRECAUTIONS AND GENERAL INFORMATION | 4 |
| 2 | DESCRIPTION | 6 |
| 3 | REAR PANEL FEATURES AND CONTROLS | 7 |
| 4 | DISPLAY | 8 |
| 5 | CONNECTION | 10 |
| 6 | TROUBLESHOOTING | 11 |

ITALIANO

| | | |
|---|---|----|
| 1 | AVVERTENZE PER LA SICUREZZA E INFORMAZIONI GENERALI | 12 |
| 2 | DESCRIZIONE | 14 |
| 3 | PANNELLO POSTERIORE - FUNZIONI E CONTROLLI | 15 |
| 4 | DISPLAY | 16 |
| 5 | CONNESSIONI | 18 |
| 6 | RISOLUZIONE DEI PROBLEMI | 19 |

FRANÇAIS

| | | |
|---|---|----|
| 1 | MESURES DE SÉCURITÉ ET INFORMATIONS GÉNÉRALES | 20 |
| 2 | DESCRIPTION | 22 |
| 3 | FONCTIONS ET CONTRÔLES DU PANNEAU ARRIÈRE | 23 |
| 4 | DISPLAY | 24 |
| 5 | CONNEXIONS | 26 |
| 6 | DÉPANNAGE | 27 |

DEUTSCH

| | | |
|---|--|----|
| 1 | SICHERHEITSHINWEISE UND ALLGEMEINE INFORMATIONEN | 28 |
| 2 | BESCHREIBUNG | 30 |
| 3 | FUNKTIONEN UND BEDIENELEMENTE RÜCKSEITE | 31 |
| 4 | DISPLAY | 32 |
| 5 | ANSCHLÜSSE | 34 |
| 6 | FEHLERBESEITIGUNG | 35 |

ESPAÑOL





| | | |
|---|--|----|
| 1 | MEDIDAS DE SEGURIDAD E INFORMACIÓN GENERAL | 36 |
| 2 | DESCRIPCIÓN | 38 |
| 3 | PANEL TRASERO Y CONTROLES | 39 |
| 4 | DISPLAY | 40 |
| 5 | CONEXIONES | 42 |
| 6 | RESOLUCIÓN DE PROBLEMAS | 43 |

| | |
|---------------------------|----|
| SUB 18-AX DIMENSION | 44 |
|---------------------------|----|

| | |
|---------------------|----|
| SPECIFICATION | 45 |
|---------------------|----|

1. SAFETY PRECAUTIONS AND GENERAL INFORMATION

The symbols used in this document give notice of important operating instructions and warnings which must be strictly followed.

| | | |
|---|-------------------------------------|---|
|  | CAUTION | Important operating instructions: explains hazards that could damage a product, including data loss |
|  | WARNING | Important advice concerning the use of dangerous voltages and the potential risk of electric shock, personal injury or death. |
|  | IMPORTANT NOTES | Helpful and relevant information about the topic |
|  | SUPPORTS, TROLLEYS AND CARTS | Information about the use of supports, trolleys and carts. Reminds to move with extreme caution and never tilt. |
|  | WASTE DISPOSAL | This symbol indicates that this product should not be disposed with your household waste, according to the WEEE directive (2012/19/EU) and your national law. |

IMPORTANT NOTES

This manual contains important information about the correct and safe use of the device. Before connecting and using this product, please read this instruction manual carefully and keep it on hand for future reference. The manual is to be considered an integral part of this product and must accompany it when it changes ownership as a reference for correct installation and use as well as for the safety precautions. RCF S.p.A. will not assume any responsibility for the incorrect installation and / or use of this product.

SAFETY PRECAUTIONS

1. All the precautions, in particular the safety ones, must be read with special attention, as they provide important information.

2. Power supply from mains

- The mains voltage is sufficiently high to involve a risk of electrocution; install and connect this product before plugging it in.
- Before powering up, make sure that all the connections have been made correctly and the voltage of your mains corresponds to the voltage shown on the rating plate on the unit, if not, please contact your RCF dealer.
- The metallic parts of the unit are earthed through the power cable. An apparatus with CLASS I construction shall be connected to a mains socket outlet with a protective earthing connection.
- Protect the power cable from damage; make sure it is positioned in a way that it cannot be stepped on or crushed by objects.
- To prevent the risk of electric shock, never open this product: there are no parts inside that the user needs to access.
- Be careful: in the case of a product supplied by manufacturer only with POWERCON connectors and without a power cord, jointly to POWERCON connectors type NAC3FCA (power-in) and NAC3FCB (power-out), the following power cords compliant to national standard shall be used:
 - EU: cord type H05VV-F 3G 3x2.5 mm² - Standard IEC 60227-1
 - JP: cord type VCTF 3x2 mm²; 15Amp/120V~ - Standard JIS C3306
 - US: cord type SJT/SJTO 3x14 AWG; 15Amp/125V~ - Standard ANSI/UL 62

3. Make sure that no objects or liquids can get into this product, as this may cause a short circuit. This apparatus shall not be exposed to dripping or splashing. No objects filled with liquid, such as vases, shall be placed on this apparatus. No naked sources (such as lighted candles) should be placed on this apparatus.

4. Never attempt to carry out any operations, modifications or repairs that are not expressly described in this manual. Contact your authorized service centre or qualified personnel should any of the following occur:

- **The product does not function (or functions in an anomalous way).**
- **The power cable has been damaged.**

- **Objects or liquids have got in the unit.**
- **The product has been subject to a heavy impact.**

5. If this product is not used for a long period, disconnect the power cable.

6. If this product begins emitting any strange odours or smoke, switch it off immediately and disconnect the power cable.

7. Do not connect this product to any equipment or accessories not foreseen.

For suspended installation, only use the dedicated anchoring points and do not try to hang this product by using elements that are unsuitable or not specific for this purpose. Also check the suitability of the support surface to which the product is anchored (wall, ceiling, structure, etc.), and the components used for attachment (screw anchors, screws, brackets not supplied by RCF etc.), which must guarantee the security of the system / installation over time, also considering, for example, the mechanical vibrations normally generated by transducers.

To prevent the risk of falling equipment, do not stack multiple units of this product unless this possibility is specified in the user manual.

8. RCF S.p.A. strongly recommends this product is only installed by professional qualified installers (or specialised firms) who can ensure correct installation and certify it according to the regulations in force. The entire audio system must comply with the current standards and regulations regarding electrical systems.

9. Supports, trolleys and carts.



The equipment should be only used on supports, trolleys and carts, where necessary, that are recommended by the manufacturer. The equipment / support / trolley / cart assembly must be moved with extreme caution. Sudden stops, excessive pushing force and uneven floors may cause the assembly to overturn. Never tilt the assembly.

10. There are numerous mechanical and electrical factors to be considered when installing a professional audio system (in addition to those which are strictly acoustic, such as sound pressure, angles of coverage, frequency response, etc.).

11. Hearing loss.

Exposure to high sound levels can cause permanent hearing loss. The acoustic pressure level that leads to hearing loss is different from person to person and depends on the duration of exposure. To prevent potentially dangerous exposure to high levels of acoustic pressure, anyone who is exposed to these levels should use adequate protection devices. When a transducer capable of producing high sound levels is being used, it is therefore necessary to wear ear plugs or protective earphones. See the manual technical specifications to know the maximum sound pressure level.

OPERATING PRECAUTIONS

- Place this product far from any heat sources and always ensure an adequate air circulation around it.
- Do not overload this product for a long time.
- Never force the control elements (keys, knobs, etc.).
- Do not use solvents, alcohol, benzene or other volatile substances for cleaning the external parts of this product.

IMPORTANT NOTES

To prevent the occurrence of noise on line signal cables, use screened cables only and avoid putting them close to:

- **Equipment that produces high-intensity electromagnetic fields**
- **Power cables**
- **Loudspeaker lines**



WARNING! CAUTION! To prevent the risk of fire or electric shock, never expose this product to rain or humidity.



WARNING! To prevent electric shock hazard, do not connect to mains power supply while grille is removed



WARNING! to reduce the risk of electric shock, do not disassemble this product unless you are qualified. Refer servicing to qualified service personnel.

CORRECT DISPOSAL OF THIS PRODUCT



This product should be handed over to an authorized collection site for recycling waste electrical and electronic equipment (EEE). Improper handling of this type of waste could have a possible negative impact on the environment and human health due to potentially hazardous substances that are generally associated with EEE. At the same time, your cooperation in the correct disposal of this product will contribute to the effective usage of natural resources. For more information about where you can drop off your waste equipment for recycling, please contact your local city office, waste authority or your household waste disposal service.

CARE AND MAINTENANCE

To ensure a long-life service, this product should be used following these advices:

- If the product is intended to be set up outdoors, be sure it is under cover and protected to rain and moisture.
 - If the product needs to be used in a cold environment, slowly warm up the voice coils by sending a low-level signal for about 15 minutes before sending high-power signals.
 - Always use a dry cloth to clean the exterior surfaces of the speaker and always do it when the power is turned off.
-



CAUTION: to avoid damaging the exterior finishes do not use cleaning solvents or abrasives.



WARNING! CAUTION! For powered speakers, do cleaning only when the power is turned off.

RCF S.p.A. reserves the right to make changes without prior notice to rectify any errors and / or omissions.

Always refer to the latest version of the manual on www.rcf.it.

2. DESCRIPTION

SUB 15-AX, SUB 18-AX

The SUBs 15-AX and 18-AX are portable 15" and 18" high-power active subwoofers for live sound applications with plenty of processing power, a color touch panel, and remote control via Bluetooth®. The combination of state-of-the-art transducers with a powerful Class-D amplifier delivers sound pressure levels respectively up to 133 dB and 135 dB with exceptional headroom, perfect for mid-sized venues and portable applications. Designed as the ideal complement for 10", 12" or 15" woofer-size loudspeakers.

SUB 15-AX and SUB 18-AX centralize speaker management inside the subwoofer, providing stereo crossovers, 8-band EQs, routing, delays, and recallable crossover presets. The rugged all-wood cabinet with scratch-resistant polyurea coating makes them durable, easy to carry and install securely, also in cardioid configurations.

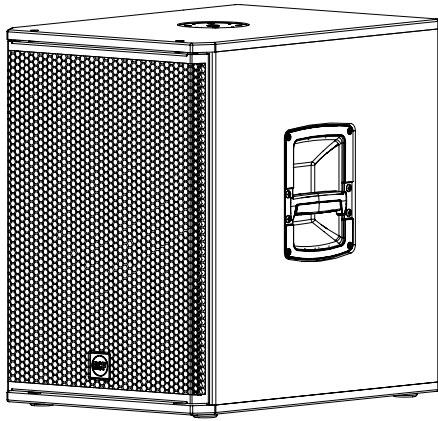

SUB 15-AX

2200 Watt
Frequency Response: 35 Hz ÷ 120 Hz
15" Woofer, 3.0" v.c
31,4 Kg / 69,22 lbs

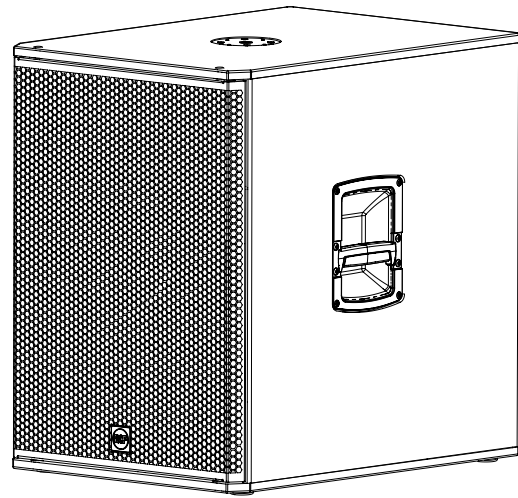

SUB 18-AX

2200 Watt
Frequency Response: 35 Hz ÷ 120 Hz
18" Woofer, 4.0" v.c
43,8 Kg / 96,56 lbs

3. REAR PANEL FEATURES AND CONTROLS

1 LINE IN COMBO XLR-JACK INPUTS (BAL/UNBAL) Two COMBO connectors. Balanced XLR or TRS JACK at line level. More details are available on SUB 15/18-AX Reference Guide.

2 LINK OUT MALE XLR SIGNAL OUTPUT Balanced XLR male outputs. Direct physical connection with inputs 1 and 2. This outputs allow the connection of additional speakers by feeding them with the same signal present on inputs 1 and 2.

3 XOVER MALE XLR SIGNAL OUTPUT Balanced XLR male output. These outputs allow feeding a pair of RCF satellite speakers by selecting the presets from the available preset list, via the touch screen and encoder or via the RCF LiveRemote App.

4 SERVICE Micro-USB port used exclusively for firmware updates.

5 VOLUME - RESUME / EDIT ENCODER When the touch screen is in standby status or displays the Home page, the encoder controls the speaker volume. When in standby, pressing the encoder reactivates the touch-screen, showing the Home page. At this point, the encoder is assigned to the general volume and you have the option of varying other parameters and selecting them via the touch display.

6 DISPLAY The 2.4" display with capacitive touch, combined with the encoder, allows you to access and control all speaker functions. A parameter is selected by touching it on the touch screen and modified by rotating the encoder. More information is available on SUB 15/18-AX Reference Guide downloadable on the product page on the RCF website.

7 POWERCON INPUT SOCKET PowerCON TRUE1 TOP IP-Rated mains connection.

8 POWERCON OUTPUT SOCKET It sends the AC power to another speaker. Power link: 100-120V~ max 1600W | 200-240V~MAX 3300W.

⚡ ⚠ WARNING! CAUTION! Loudspeaker connections should be only made by qualified and experienced personnel having the technical know-how or enough specific instructions (to ensure that connections are made correctly) in order to prevent any electrical danger.

To prevent any risk of electric shock, do not connect loudspeakers when the amplifier is switched on.

Before turning the system on, check all connections and make sure there are no accidental short circuits.

The entire sound system shall be designed and installed in compliance with the current local laws and regulations regarding electrical systems.

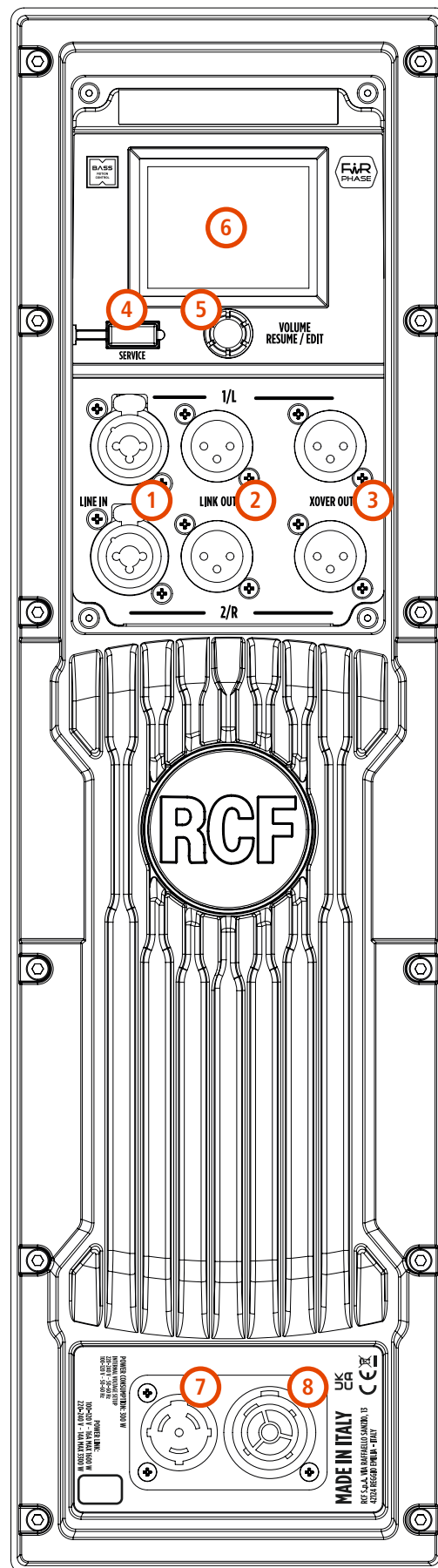

SUB 15/18-AX Home Screen on display

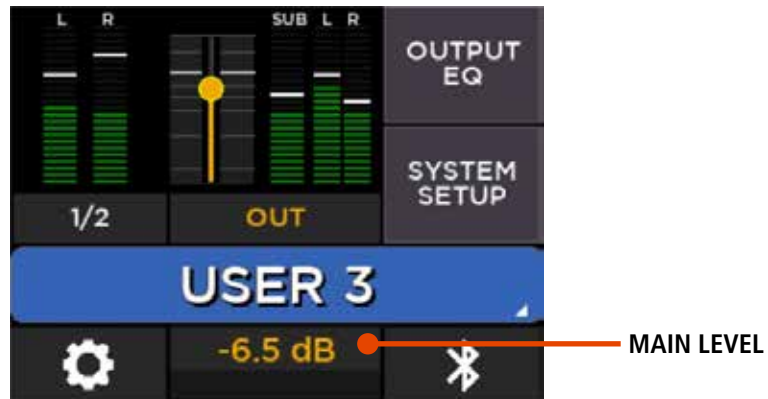

The **MAIN level** is controlled by the rotary encoder, and its level is shown in dB in the low/center section of the screen. To set the MAIN level simply rotate the encoder. Please notice that there is no input level control.

For a detailed description of all editable parameters, refer to the Reference Guide available on the product page on www.rcf.it website.

All functions of the SUB 15/18-AX can be remotely controlled via Bluetooth LE with **LiveRemote**, the companion app for iOS and Android. This app discovers several RCF products with a compatible Bluetooth interface. Connection to the desired SUB 15/18-AX product is done directly from the app within the SPEAKERS tab. You can perform a SCAN which lists all devices within range; this action usually requires a maximum of 10 seconds.

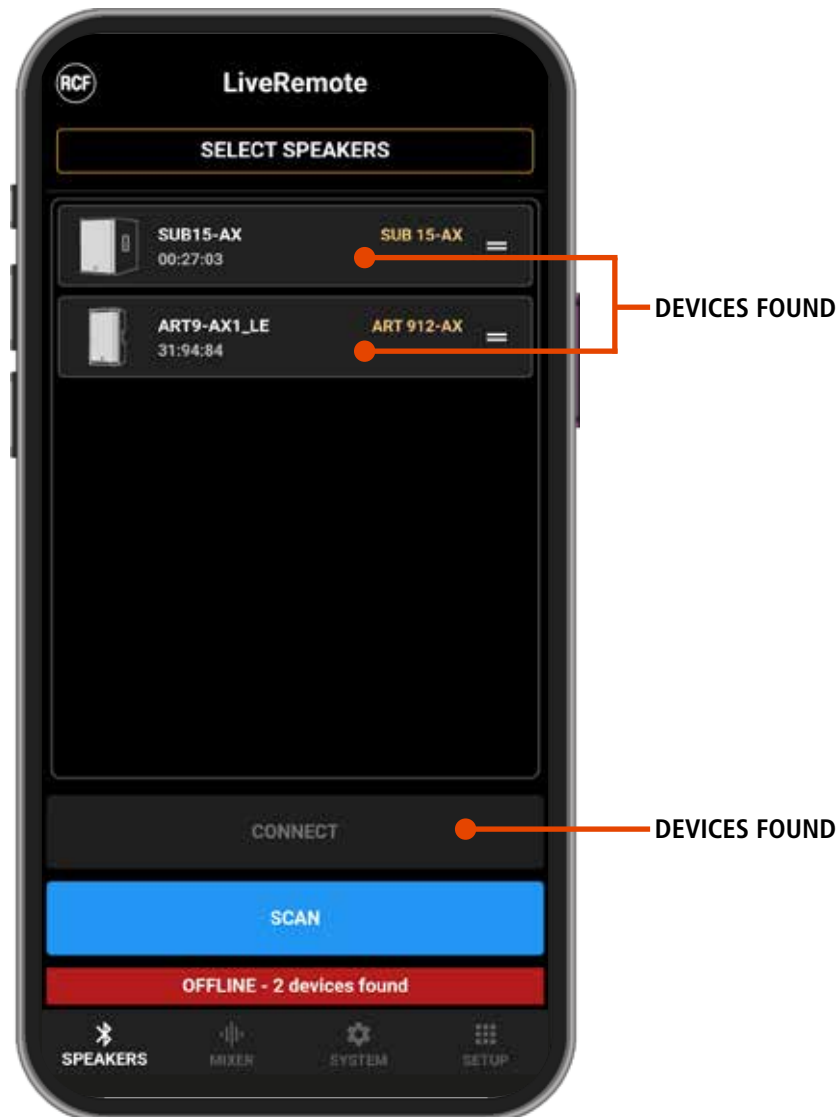

You can select the desired speakers without waiting for the SCAN to complete; after selection, you can press CONNECT and complete the connection process.



On the SUB 15/18-AX touch screen, pressing the lower right button shows the Bluetooth Status page, which presents the connection state and the current speaker name. No action is required on this page to complete the connection process.

5. CONNECTIONS

The connectors must be wired according to the standards specified by the AES (Audio Engineering Society).

MALE XLR CONNECTOR Balanced wiring

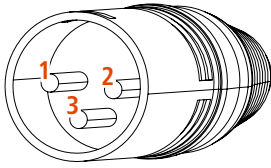

FEMALE XLR CONNECTOR Balanced wiring

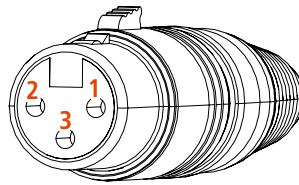

PIN 1 = GROUND (SHIELD)
PIN 2 = HOT (+)
PIN 3 = COLD (-)

TRS CONNECTOR Unbalanced mono wiring

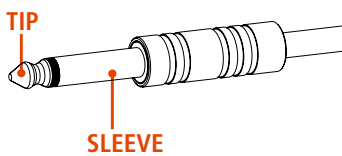

TRS CONNECTOR Balanced mono wiring

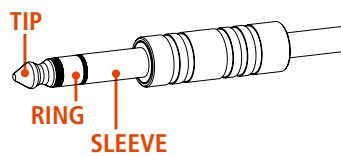

SLEEVE = GROUND (SHIELD)
TIP = HOT (+)
RING = COLD (-)

BEFORE CONNECTING THE SPEAKER

On the rear panel you will find all the controls, signal and power inputs. At first verify the voltage label applied to the rear panel (115 Volt or 230 Volt). The label indicates the right voltage. If you read a wrong voltage on the label or if you can't find the label at all, please call your vendor or authorized RCF SERVICE CENTRE before connecting the speaker. This fast check will avoid any damage.

In case of need of changing the voltage please call your vendor or authorized RCF SERVICE CENTRE. This operation requires the replacement of the fuse value and is reserved to an RCF SERVICE CENTRE.

BEFORE TURNING ON THE SPEAKER

You can now connect the power supply cable and the signal cable. Before turning on the speaker make sure the volume control is at the minimum level (even on the mixer output). It is important that the mixer is already ON before turning on the speaker. This will avoid damages to the speaker and noisy "bumps" due to turning on parts on the audio chain. It is a good practice to always turn on the speakers at last and turning them off immediately after their use. You can now turn ON the speaker and adjust the volume control to a proper level.

PROTECTIONS

RCF Sub Series active speakers are equipped with a complete system of protection circuits. The circuit is acting very gently on audio signal, controlling level and maintaining distortion at acceptable level.

VOLTAGE SETUP (RESERVED TO THE RCF SERVICE CENTRE)

200-240 Volt, 50 Hz (FUSE VALUE T6.3 A L 250V)

100-120 Volt, 60 Hz (FUSE VALUE T6.3 A L 250V)

THE SPEAKER DOESN'T TURN ON

Make sure the speaker is switched on and connected to an active AC power

THE SPEAKER IS CONNECTED TO AN ACTIVE AC POWER BUT DOESN'T TURN ON

Make sure the power cable is intact and connected correctly.

THE SPEAKER IS ON BUT DOESN'T MAKE ANY SOUND

Check if the signal source is sending correctly and if the signal cables are not damaged.

THE SOUND IS DISTORTED AND THE OVERLOAD LED BLINKS FREQUENTLY

Turn down the output level of the mixer.

THE SOUND IS VERY LOW AND HISSING

The source gain or the output level of the mixer might be too low.

THE SOUND IS HISSING EVEN AT PROPER GAIN AND VOLUME

The source might send a low quality or noisy signal

HUMMING OR BUZZING NOISE





Check out the AC grounding and all the equipments connected to the mixer input including cables and connectors.



WARNING! to reduce the risk of electric shock, do not disassemble this product unless you are qualified. Refer servicing to qualified service personnel.

1. AVVERTENZE PER LA SICUREZZA E INFORMAZIONI GENERALI

I simboli utilizzati in questo documento notificano importanti istruzioni operative e avvertimenti che devono essere seguiti attentamente.

| | | |
|---|--------------------------------------|--|
|  | CAUTELE | Importante istruzione operativa: notifica un pericolo che potrebbe danneggiare il prodotto, compresa la perdita di dati |
|  | ATTENZIONE | Avvertimento importante riguardante l'uso di voltaggi pericolosi e il potenziale rischio di shock elettrico, lesioni personali o morte. |
|  | NOTE IMPORTANTI | Informazioni utili e rilevanti sull'argomento |
|  | SUPPORTI, TROLLEY E CARRRELLI | Informazioni riguardanti l'utilizzo di supporti, trolley e carrelli. Suggerisce di muovere con estrema cautela e di non inclinare il carico. |
|  | SMALTIMENTO | Questo simbolo indica che il prodotto non deve essere smaltito con i rifiuti ordinari, così come indicato nella direttiva WEEE (2012/19/EU) e nelle normative nazionali in vigore. |

NOTE IMPORTANTI

Questo manuale contiene informazioni importanti sull'uso corretto e sicuro del dispositivo. Prima di collegare e utilizzare questo prodotto, leggere attentamente questo manuale di istruzioni e tenerlo a portata di mano per riferimenti futuri. Il manuale deve essere considerato parte integrante di questo prodotto e deve accompagnarlo in caso di cambio proprietà come riferimento per la corretta installazione e utilizzo nonché per le precauzioni di sicurezza. RCF S.p.A. non si assume alcuna responsabilità per l'installazione e / o l'uso errati di questo prodotto.

PRECAUZIONI DI SICUREZZA

1. Tutte le precauzioni, in particolare quelle di sicurezza, devono essere lette con particolare attenzione, in quanto forniscono informazioni importanti.

2. Alimentazione principale da rete elettrica

- La tensione di rete è sufficientemente elevata da comportare un rischio di folgorazione; installare e collegare questo prodotto prima di collegarlo.
- Prima di accendere, assicurarsi che tutti i collegamenti siano stati eseguiti correttamente e che la tensione della rete corrisponda alla tensione indicata sulla targhetta dei dati sull'unità, in caso contrario, contattare il rivenditore RCF.
- Le parti metalliche dell'unità sono messe a terra attraverso il cavo di alimentazione. Un apparecchio con costruzione di CLASSE I deve essere collegato a una presa di corrente con un collegamento di terra di protezione.
- Proteggere il cavo di alimentazione da danni; assicurarsi che sia posizionato in modo tale da non poter essere calpestato o schiacciato da oggetti.
- Per evitare il rischio di scosse elettriche, non aprire mai questo prodotto: non sono previste parti interne alle quali l'utente debba accedere.
- Fare attenzione: nel caso di un prodotto provvisto solo di connettori POWERCON e senza cavo di alimentazione, congiuntamente ai connettori POWERCON tipo NAC3FCA (alimentazione) e NAC3FCB (alimentazione), devono essere usati i seguenti cavi di alimentazione conformi alla norma nazionale:
 - EU: cavo di tipo H05VV-F 3G 3x2.5 mm² - Standard IEC 60227-1
 - JP: cavo di tipo VCTF 3x2 mm²; 15Amp/120V~ - Standard JIS C3306
 - US: cavo di tipo SJT/SJO 3x14 AWG; 15Amp/125V~ - Standard ANSI/UL 62

3. Assicurarsi che nessun oggetto o liquido penetri in questo prodotto poiché ciò potrebbe causare un corto circuito. Questo apparecchio non deve essere esposto a gocciolamenti o spruzzi. Nessun oggetto riempito di liquido, come vasi, deve essere posizionato su questo apparecchio. Nessuna fiamma libera (come candele accese) deve essere posizionata su questo apparecchio.

4. Non tentare mai di eseguire operazioni, modifiche o riparazioni non espressamente descritte nel presente manuale.

Contattare il centro di assistenza autorizzato o personale qualificato qualora si verifichi una delle seguenti condizioni:

- **Il prodotto non funziona (o funziona in modo anomalo).**
- **Il cavo di alimentazione è stato danneggiato.**
- **Oggetti o liquidi sono entrati nell'unità.**
- **Il prodotto ha subito un forte urto.**

5. Se questo prodotto non viene utilizzato per un lungo periodo, scollegare il cavo di alimentazione.

6. Se questo prodotto inizia a emettere strani odori o fumo, spegnerlo immediatamente e scollegare il cavo di alimentazione.

7. Non collegare questo prodotto ad apparecchiature o accessori non previsti.

Per l'installazione sospesa, utilizzare solo i punti di ancoraggio dedicati e non tentare di appendere questo prodotto utilizzando elementi non idonei o non specifici per questo scopo. Verificare inoltre l'idoneità della superficie di supporto a cui è ancorato il prodotto (parete, soffitto, struttura, ecc.) a dei componenti utilizzati per il fissaggio (tasselli, viti, staffe non fornite da RCF ecc.) che devono garantire sicurezza del sistema / installazione nel tempo, anche considerando, ad esempio, le vibrazioni meccaniche normalmente generate dai trasduttori.

Per evitare il rischio di caduta dell'apparecchiatura, non impilare più unità di questo prodotto a meno che questa possibilità non sia specificata nel manuale dell'utente.

8.RCF S.p.A. raccomanda vivamente che questo prodotto sia installato solo da installatori professionisti qualificati (o aziende specializzate) che possono garantire la corretta installazione e certificarlo secondo le normative vigenti.

L'intero sistema audio deve essere conforme agli standard e alle normative vigenti in materia di sistemi elettrici.

9. Supporti, trolley e carrelli.



L'apparecchiatura deve essere utilizzata, ove necessario, solo su supporti, trolley e carrelli consigliati dal produttore. L'apparecchiatura / supporto / carrello deve essere spostata con estrema cautela. Arresti improvvisi, eccessiva spinta e pavimenti irregolari possono causarne il ribaltamento. Non inclinare mai.

10. Vi sono numerosi fattori meccanici ed elettrici da considerare quando si installa un sistema audio professionale (oltre a quelli strettamente acustici, come la pressione del suono, gli angoli di copertura, la risposta in frequenza, ecc.).

11. Perdita dell'udito.

L'esposizione a livelli sonori elevati può causare la perdita permanente dell'udito. Il livello di pressione acustica che porta alla perdita dell'udito è diverso da persona a persona e dipende dalla durata dell'esposizione. Per prevenire un'esposizione potenzialmente pericolosa a livelli elevati di pressione acustica, chiunque sia esposto a questi livelli dovrebbe usare adeguati dispositivi di protezione. Quando viene utilizzato un trasduttore in grado di produrre alti livelli sonori, è quindi necessario indossare tappi per le orecchie o cuffie protettive. Vedere le specifiche tecniche del manuale per conoscere il livello massimo di pressione sonora.

PRECAUZIONI OPERATIVE

- Posizionare questo prodotto lontano da qualsiasi fonte di calore e garantire sempre un'adeguata circolazione dell'aria attorno ad esso.
- Non sovraccaricare questo prodotto per molto tempo.
- Non forzare mai gli elementi di controllo (tasti, manopole, ecc.).
- Non utilizzare solventi, alcool, benzene o altre sostanze volatili per pulire le parti esterne di questo prodotto.

NOTE IMPORTANTI

Per evitare di verificarsi di disturbi sui cavi di segnale in linea, utilizzare solo cavi schermati ed evitare di avvicinarli a:

- **Apparecchiature che producono campi elettromagnetici ad alta intensità**
- **Cavi di alimentazione**
- **Linee di altoparlanti**



ATTENZIONE! CAUTELA! Per evitare il rischio di incendi o scosse elettriche, non esporre mai questo prodotto a pioggia o umidità.



ATTENZIONE! Per evitare il rischio di scosse elettriche, non collegare all'alimentazione di rete mentre la griglia è rimossa.



WARNING! Per ridurre il rischio di scosse elettriche, non smontare questo prodotto se non si è qualificati. Per l'assistenza rivolgersi a personale di assistenza qualificato

SMALTIMENTO CORRETTO DI QUESTO PRODOTTO



Questo prodotto deve essere consegnato a un sito di raccolta autorizzato per il riciclaggio di apparecchiature elettriche ed elettroniche (AEE). Una manipolazione impropria di questo tipo di rifiuti potrebbe avere un possibile impatto negativo sull'ambiente e sulla salute umana a causa di sostanze potenzialmente pericolose che sono generalmente associati alle AEE. Allo stesso tempo, la vostra collaborazione per il corretto smaltimento di questo prodotto contribuirà all'utilizzo efficace delle risorse naturali. Per ulteriori informazioni su dove sia possibile scaricare le attrezzature per il riciclaggio, si prega di contattare l'ufficio comunale locale, l'autorità competente per i rifiuti o il servizio di smaltimento dei rifiuti domestici .

CURA E MANUTENZIONE

Per garantire un servizio di lunga durata, questo prodotto deve essere utilizzato seguendo questi consigli:

- Se il prodotto deve essere installato all'aperto, assicurarsi che sia coperto e protetto da pioggia e umidità.
- Se il prodotto deve essere utilizzato in un ambiente freddo, riscaldare lentamente le bobine vocali inviando un segnale di basso livello per circa 15 minuti prima di inviare segnali ad alta potenza.
- Utilizzare sempre un panno asciutto per pulire le superfici esterne dell'altoparlante e farlo sempre quando l'alimentazione è spenta



CAUTELA! Per evitare di danneggiare le finiture esterne non utilizzare solventi per la pulizia o abrasivi.



ATTENZIONE! CAUTELA! Per gli altoparlanti alimentati, eseguire la pulizia solo quando l'alimentazione è spenta.

RCF S.p.A. si riserva il diritto di apportare modifiche senza preavviso per rettificare eventuali errori e/o omissioni.

Fare sempre riferimento all'ultima versione del manuale su www.rcf.it.

SUB 15-AX, SUB 18-AX

I SUB 15-AX e 18-AX sono subwoofer attivi portatili ad alta potenza da 15" e 18" per applicazioni audio dal vivo, dotati di elevata potenza di processing, pannello touch a colori e controllo remoto via Bluetooth®. La combinazione fra trasduttori di ultima generazione e un potente amplificatore in Classe D offre livelli di pressione sonora rispettivamente fino a 133 dB e 135 dB con una headroom eccezionale, perfetti per ambienti di medie dimensioni e applicazioni mobili. Progettati come complemento ideale per diffusori con woofer da 10", 12" o 15".

Il SUB 15-AX e il SUB 18-AX centralizzano all'interno del subwoofer la gestione dei diffusori, fornendo doppi crossover, equalizzatori a 8 bande, routing, delay configurazioni per setup cardioidi e preset crossover richiamabili. Il robusto cabinet in legno con rivestimento in poliurea antigraffio li rende resistenti, facile da trasportare e da installare anche in configurazione cardiode.

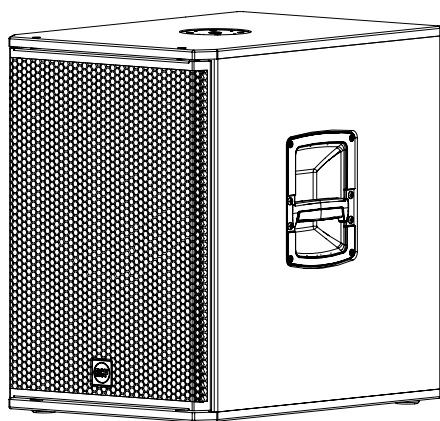

SUB 15-AX

2200 Watt
Frequency Response: 35 Hz ÷ 120 Hz
15" Woofer, 3.0" v.c
31,4 Kg / 69,22 lbs

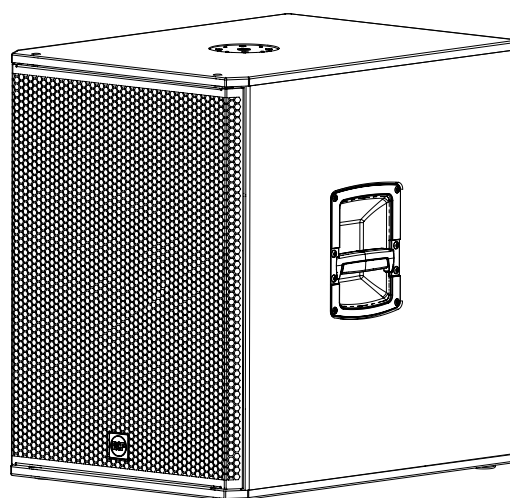

SUB 18-AX

2200 Watt
Frequency Response: 35 Hz ÷ 120 Hz
18" Woofer, 4.0" v.c
43,8 Kg / 96,56 lbs

3. PANNELLO POSTERIORE - FUNZIONI E CONTROLLI

- 1** **INGRESSI LINE IN COMBO XLR-JACK (BAL/UNBAL)** Due connettori COMBO. XLR o TRS JACK bilanciati a livello linea. Maggiori dettagli sono disponibili nella Reference Guide dei SUB 15/18-AX.
- 2** **USCITA SEGNALE XLR MASCHIO LINK OUT** Uscite maschio XLR bilanciate. Collegamento fisico diretto con gli ingressi 1 e 2. Queste uscite permettono il collegamento di altoparlanti aggiuntivi alimentandoli con lo stesso segnale presente sugli ingressi 1 e 2.
- 3** **USCITA SEGNALE XLR MASCHIO XOVER** Uscite XLR maschio bilanciate. Queste uscite consentono di alimentare una coppia di altoparlanti satellite RCF selezionando i preset dall'elenco disponibile, tramite touch screen ed encoder o tramite l'app RCF LiveRemote.
- 4** **SERVICE** Porta micro-USB utilizzata esclusivamente per gli aggiornamenti firmware.
- 5** **VOLUME - RESUME / EDIT ENCODER** Quando il touch screen è in stato di standby o visualizza la Home page, l'encoder controlla il volume dell'altoparlante. In modalità standby, premendo l'encoder si riattiva il touch-screen, mostrando la Home page. A questo punto l'encoder è assegnato al volume generale. Si ha la possibilità di variare altri parametri selezionandoli tramite il touch display.
- 6** **DISPLAY** Il display da 2,4" con touch capacitivo, abbinato all'encoder, permette di accedere e controllare tutte le funzioni dell'altoparlante. Un parametro viene selezionato toccandolo sul touch screen e modificato ruotando l'encoder. Maggiori informazioni sono disponibili sulla Reference Guide SUB 15/18-AX scaricabile sulla pagina prodotto sul sito RCF.
- 7** **PRESA DI INGRESSO POWERCON** PowerCON TRUE1 TOP Collegamento alla rete elettrica con classificazione IP.
- 8** **CONNESSIONE DI USCITA POWERCON** Invia l'alimentazione AC ad un altro altoparlante. Collegamento di alimentazione: 100-120 V~ MAX 1600 W, 200-240 V ~ MAX 3300 W.

 **ATTENZIONE! CAUTELA!** I collegamenti dei diffusori devono essere effettuati solo da personale qualificato ed esperto in possesso del know-how tecnico o di istruzioni specifiche sufficienti (per garantire che i collegamenti siano effettuati correttamente) al fine di prevenire qualsiasi pericolo elettrico.

Per evitare qualsiasi rischio di scossa elettrica, non collegare altoparlanti quando l'amplificatore è acceso.

Prima di accendere il sistema, controllare tutti i collegamenti e assicurarsi che non vi siano cortocircuiti accidentali.

L'intero sistema di diffusione sonora deve essere progettato e installato in conformità con le leggi e le normative locali vigenti in materia di impianti elettrici.

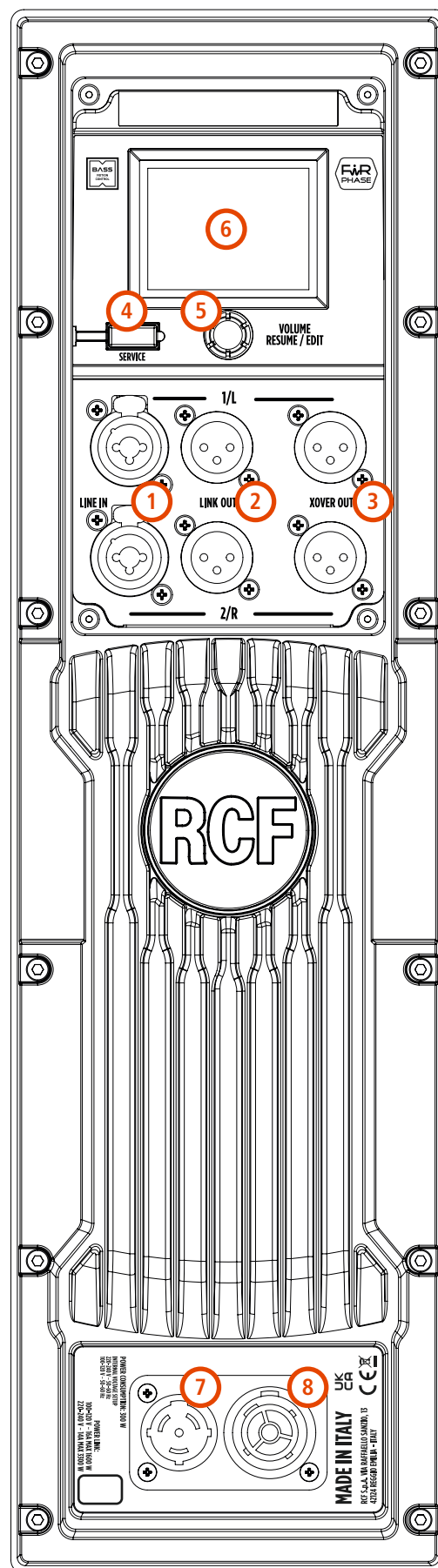

SUB 15/18-AX Schermata "HOME" sul display

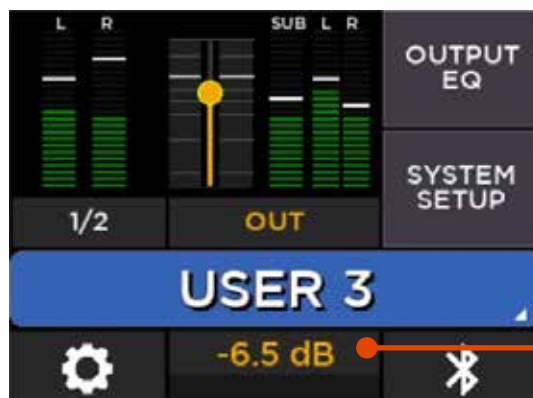

VOLUME GENERALE

Il **volume generale** è controllato dall'encoder rotativo e il suo livello è mostrato in dB nella sezione bassa/centrale dello schermo. Per impostare il volume è sufficiente ruotare l'encoder. Si prega di notare che non esiste alcun controllo del livello di ingresso.

Per una descrizione dettagliata di tutti i parametri modificabili, fare riferimento alla Reference Guide disponibile nella pagina prodotto sul sito www.rcf.it.

Tutte le funzioni del SUB 15/18-AX possono essere controllate a distanza tramite Bluetooth LE con **LiveRemote**, l'app complementare per iOS e Android.

Questa app rileva diversi prodotti RCF provvisti di un'interfaccia Bluetooth compatibile. La connessione al prodotto SUB 15/18-AX desiderato viene effettuata direttamente dall'app nella scheda SPEAKERS. È possibile eseguire una SCANSIONE che elenca tutti i dispositivi nel raggio d'azione; questa azione richiede solitamente un massimo di 10 secondi.

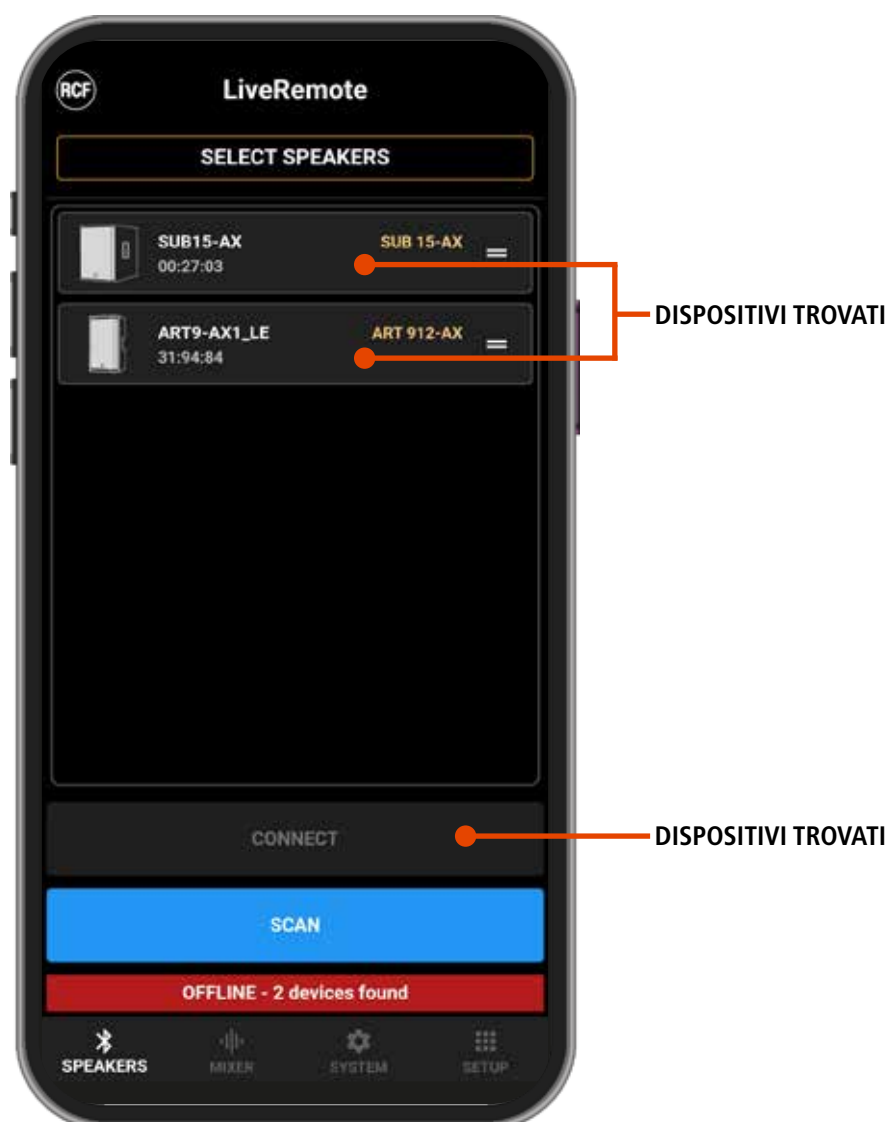

DISPOSITIVI TROVATI

DISPOSITIVI TROVATI

È possibile selezionare gli altoparlanti desiderati senza attendere il completamento della SCANSIONE; dopo la selezione è possibile premere CONNETTI e completare il processo di connessione.



Sul touch screen del SUB 15/18-AX, premendo il pulsante in basso a destra viene visualizzata la pagina Bluetooth Status, che presenta lo stato della connessione e il nome dell'altoparlante corrente. Non è richiesta alcuna azione in questa pagina per completare il processo di connessione.

5. CONNESSIONI

I connettori di ingresso XLR devono essere cablati secondo lo standard AES (Audio Engineering Society):

CONNETTORE MASCHIO XLR Connessione bilanciata

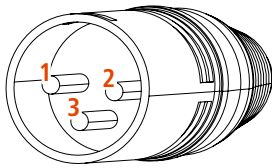

CONNETTORE FEMMINA XLR Connessione bilanciata

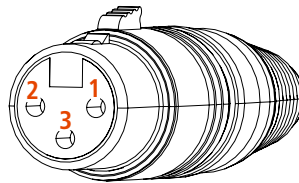

PIN 1 = TERRA (GROUND; SHIELD)
PIN 2 = LATO CALDO (HOT; +)
PIN 3 = LATO FREDDO (COLD; -)

CONNETTORE JACK TS Connessione mono sbilanciata

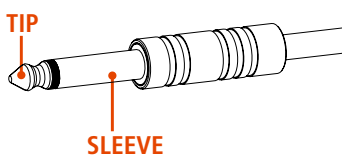

CONNETTORE JACK TRS Connessione mono bilanciata

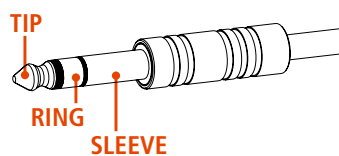

SLEEVE = GROUND (SHIELD)
TIP = HOT (+)
RING = COLD (-)

PRIMA DI CONNETTERE IL DIFFUSORE

Sul pannello posteriore si trovano tutti i controlli e gli ingressi di segnale e di alimentazione. Per sicurezza verificare sempre l'etichetta di tensione applicata al pannello posteriore (115 Volt o 230 Volt). L'etichetta indica la giusta tensione. Se è indicato un voltaggio errato o se non è possibile localizzare l'etichetta, chiamare il proprio rivenditore o il CENTRO DI ASSISTENZA RCF autorizzato prima di collegare il diffusore. Questo rapido controllo eviterà qualsiasi danno.

PRIMA DI ACCENDERE IL DIFFUSORE

A questo punto è possibile inserire il connettore di alimentazione e il connettore di segnale. Prima di accendere il diffusore assicurarsi che il controllo del volume sia al minimo sia sul diffusore che sulla sorgente sonora collegata al diffusore (generalmente un mixer); è importante anche che il mixer sia già acceso al momento in cui viene acceso il diffusore a lui collegato. Queste due precauzioni eviteranno di causare danni al diffusore stesso dovute a fastidiosi "bump" causati dall'accensione delle apparecchiature audio a monte dei diffusori. È buona regola che i diffusori amplificati e gli amplificatori in genere siano sempre le ultime apparecchiature ad essere accese dopo il montaggio e le prime ad essere spente alla fine dello spettacolo. Ora è possibile accendere il diffusore e alzare il controllo di livello a seconda delle necessità.

PROTEZIONI

I diffusori RCF Sub series sono dotati di un sistema completo di circuiti di protezione. Il circuito agisce molto delicatamente sul segnale audio, controllando il livello e mantenendo la distorsione a un livello accettabile.

SELEZIONE DELLA TENSIONE DI ALIMENTAZIONE (RISERVATO AI CENTRI SERVIZIO RCF)

200-240 Volt, 50 Hz (FUSE VALUE T6.3 A L 250V)

100-120 Volt, 60 Hz (FUSE VALUE T6.3 A L 250V)

IL DIFFUSORE NON SI ACCENDE

Assicurarsi che il diffusore sia acceso e collegato a un'alimentazione attiva.

IL DIFFUSORE È COLLEGATO A UN'ALIMENTAZIONE ATTIVA MA NON SI ACCENDE

Verificare che il cavo di alimentazione sia integro e collegato correttamente.

IL DIFFUSORE È ACCESO MA NON EMETTE ALCUN SUONO

Verificare che la sorgente stia inviando il segnale correttamente e che i cavi di segnale non siano danneggiati.

IL SUONO È DISTORTO E IL LED SOVRACCARICO LAMPEGGIA FREQUENTEMENTE

Abbassare il livello di uscita del mixer.

IL SUONO È MOLTO BASSO E CON PRESENZA DI FRUSCIO

Il guadagno della sorgente o il livello di uscita del mixer potrebbero essere troppo bassi.

SI SENTE UN FRUSCIO ANCHE CON VOLUME E GUADAGNO CORRETTI

La sorgente potrebbe inviare un segnale di bassa qualità o rumoroso

IL DIFFUSORE EMETTE UN RONZIO CONTINUO





Controllare la messa a terra sia del diffusore che di tutte le apparecchiature collegate all'ingresso del mixer.
Controllare cavi e connettori.



ATTENZIONE! Per ridurre il rischio di scosse elettriche, non smontare questo prodotto a meno che non si sia qualificati.
Per l'assistenza, rivolgersi a personale di assistenza qualificato.

1. MESURES DE SÉCURITÉ ET INFORMATIONS GÉNÉRALES

Les symboles utilisés dans ce document signalent des instructions d'utilisation et des avertissements importants qui doivent être strictement respectés.

| | | |
|---|--------------------------------------|--|
|  | ATTENTION | Instructions d'utilisation importantes : explique les situations où le produit pourrait subir des dommages, y compris la perte de données |
|  | AVERTISSEMENT | Conseil important à propos de l'utilisation de tensions dangereuses et le risque potentiel d'électrisation, de blessure ou de mort. |
|  | REMARQUES IMPORTANTES | Informations utiles et pertinentes sur le sujet |
|  | SUPPORTS, CHARIOTS ET DIABLES | Informations sur l'utilisation de supports, de chariots et de diables. Rappel que le transport de l'enceinte doit s'effectuer avec une extrême prudence, sans jamais l'incliner. |
|  | ÉLIMINATION DES DÉCHETS | Ce symbole indique que ce produit ne doit pas être éliminé avec vos déchets ménagers, conformément à la directive DEEE (2012/19/UE) et à votre législation nationale. |

REMARQUES IMPORTANTES

Ce manuel contient des informations importantes pour utiliser correctement l'appareil, en toute sécurité. Avant de brancher et d'utiliser ce produit, veuillez lire attentivement ce manuel d'instructions et le garder à portée de main pour le consulter ultérieurement. Le manuel doit être considéré comme faisant partie intégrante de ce produit et doit l'accompagner lorsqu'il change de propriétaire, afin qu'il serve de référence pour une installation et une utilisation correctes ainsi que pour les précautions de sécurité. RCF S.p.A. n'assurera aucune responsabilité en cas d'installation et/ou d'utilisation incorrecte de ce produit.

PRÉCAUTIONS DE SÉCURITÉ

1. Toutes les précautions, en particulier celles relatives à la sécurité, doivent être lues avec une attention particulière, car elles offrent des informations importantes.

2. Alimentation depuis le secteur

- La tension du secteur est suffisamment élevée pour entraîner un risque d'électrisation. Installez et connectez ce produit avant de le brancher.
- Avant de mettre l'appareil sous tension, assurez-vous que toutes les connexions ont été effectuées correctement et que la tension du secteur correspond à celle indiquée sur la plaque signalétique de l'appareil. Si ce n'est pas le cas, veuillez contacter votre revendeur RCF.
- Les parties métalliques de l'appareil sont mises à la terre par le câble d'alimentation. Un appareil avec une construction de CLASSE I doit être relié à une prise de courant équipée d'une mise à la terre.
- Protégez le câble d'alimentation contre les dommages. Assurez-vous qu'il est placé de manière à ce qu'on ne puisse pas marcher dessus ou l'écraser avec des objets.
- Pour éviter tout risque d'électrisation, n'ouvrez jamais ce produit : il n'y a aucune pièce à l'intérieur à laquelle l'utilisateur a besoin d'accéder.
- Faites attention : dans le cas d'un produit fourni par le fabricant uniquement avec des connecteurs POWERCON et sans câble d'alimentation, les câbles d'alimentation suivants conformes à la norme nationale doivent être utilisés, avec des connecteurs POWERCON de type NAC3FCA (entrée) et NAC3FCB (sortie) :
 - UE : câble de type H05VV-F 3G 3x2,5 mm² - Norme CEI 60227-1
 - JP : câble de type VCTF 3x2 mm²; 15 Amp/120 V~ - Norme JIS C3306
 - US : câble de type SJT/SJTO 3x14 AWG; 15 Amp/125 V~ - Norme ANSI/UL 62

3. Assurez-vous qu'aucun objet ou liquide ne peut pénétrer dans ce produit, cela pourrait provoquer un court-circuit. Cet appareil ne doit pas être exposé à des gouttes ou à des éclaboussures. Aucun objet rempli d'un liquide, comme un vase, ne doit être placé sur cet appareil. Aucune flamme nue (telle que des bougies allumées) ne doit être placée sur cet appareil.

4. N'essayez jamais d'effectuer des modifications, des réparations ou de faire fonctionner l'appareil d'une manière qui ne sont pas expressément décrites dans ce manuel.

Contactez votre centre de service agréé ou un personnel qualifié si l'un des cas suivants se produit :

- **Le produit ne fonctionne pas (ou fonctionne de manière anormale).**
- **Le câble d'alimentation a été endommagé.**
- **Des objets ou des liquides ont pénétré dans l'appareil.**
- **Le produit a subi à un gros choc.**

5. Si ce produit n'est pas utilisé pendant une longue période, débranchez le câble d'alimentation.

6. Si ce produit commence à émettre des odeurs inhabituelles ou de la fumée, éteignez-le immédiatement et débranchez le câble d'alimentation.

7. Ne connectez pas ce produit à des équipements ou accessoires qui ne sont pas prévus à cet effet.

Pour une exploitation en accroche, utilisez uniquement les points d'ancrage prévus à cet effet et n'essayez pas de suspendre ce produit en utilisant des éléments inadaptés ou non spécifiquement adaptés à cet usage. Vérifier également la compatibilité de la surface à laquelle le produit est accroché (mur, plafond, structure, etc.), et des composants utilisés pour la fixation (chevilles, vis, supports non fournis par RCF, etc.), qui doivent garantir la sécurité du système / de l'installation sur la durée, en tenant compte également, par exemple, des vibrations mécaniques normalement générées par les haut-parleurs.

Pour éviter tout risque de chute de matériel, n'empilez pas plusieurs unités de ce produit, sauf si cette possibilité est spécifiée dans le manuel d'utilisation.

8. RCF S.p.A. recommande vivement que ce produit soit installé uniquement par des intégrateurs professionnels qualifiés (ou des entreprises spécialisées) qui pourront garantir une installation correcte et la certifier selon les normes en vigueur.

L'ensemble du système audio doit être conforme aux normes et réglementations en vigueur concernant les systèmes électriques.

9. Supports, chariots et diables.



Ce matériel ne doit être utilisé que sur des supports, des chariots et des diables, le cas échéant, qui sont recommandés par le fabricant.

L'ensemble équipement/support/chariot/diable doit être déplacé avec une extrême prudence. Les arrêts soudains, une force de poussée excessive et des sols irréguliers peuvent provoquer le basculement de l'ensemble. Ne jamais incliner l'ensemble.

10. De nombreux facteurs mécaniques et électriques doivent être pris en compte lors de l'installation d'un système audio professionnel (en plus des critères strictement acoustiques, comme la pression acoustique, les angles de couverture, la réponse en fréquence, etc.).

11. Perte de l'audition.

L'exposition à des niveaux sonores élevés peut entraîner une perte auditive permanente. Le niveau de pression acoustique entraînant une perte d'audition est différent d'une personne à l'autre, et dépend de la durée d'exposition. Pour éviter un cumul potentiellement dangereux de niveaux élevés de pression acoustique, toute personne exposée doit utiliser des dispositifs de protection adéquats. Lorsqu'un haut-parleur capable de produire des niveaux sonores élevés est utilisé, il est nécessaire de porter des bouchons d'oreille ou un casque anti-bruit. Consultez les caractéristiques techniques du manuel pour connaître le niveau de pression acoustique maximal.

PRÉCAUTIONS D'UTILISATION

- Placez ce produit loin de toute source de chaleur et assurez toujours une circulation d'air adéquate tout autour.
- N'utilisez pas ce produit en surcharge pendant une longue période.
- Ne forcez jamais les éléments de contrôle (touches, boutons, etc.).
- N'utilisez pas de solvants, d'alcool, de benzène ou d'autres substances volatiles pour nettoyer les parties externes de ce produit.

REMARQUES IMPORTANTES

Pour éviter l'apparition de bruit sur les câbles de signaux ligne, utilisez uniquement des câbles blindés et évitez de les placer à proximité :

- d'un équipement produisant des champs électromagnétiques de haute intensité
- de câbles secteur
- de lignes d'alimentation d'enceintes



AVERTISSEMENT ! ATTENTION ! Pour éviter tout risque d'incendie ou d'électrisation, n'exposez jamais ce produit à la pluie ou à l'humidité.



AVERTISSEMENT ! Pour éviter tout risque d'électrisation, ne pas brancher l'appareil sur le secteur lorsque la grille est retirée



AVERTISSEMENT ! Pour réduire le risque d'électrisation, ne démontez pas ce produit à moins de posséder les qualifications requises. Pour les réparations, adressez-vous à un professionnel qualifié.

ÉLIMINATION CORRECTE DE CE PRODUIT



Ce produit doit être remis à un site de collecte agréé pour le recyclage des déchets d'équipements électriques et électroniques (EEE). Une manipulation incorrecte de ce type de déchets pourrait avoir un impact négatif sur l'environnement et la santé humaine en raison de la présence de substances potentiellement dangereuses généralement associés aux EEE. En même temps, votre coopération dans l'élimination correcte de ce produit contribuera à l'utilisation efficace des ressources naturelles. Pour plus d'informations sur les endroits où vous pouvez déposer vos équipements usagés pour le recyclage, veuillez contacter votre municipalité ou l'autorité chargée des déchets ou votre service d'élimination des déchets ménagers.

ENTRETIEN ET MAINTENANCE

Pour garantir une longue durée de vie, voici quelques conseils pour utiliser ce produit :

- Si le produit est destiné à être installé à l'extérieur, assurez-vous qu'il est sous abri et protégé de la pluie et de l'humidité.
- Si le produit doit être utilisé dans un environnement froid, réchauffez lentement les bobines des haut-parleurs en envoyant un signal de faible niveau pendant environ 15 minutes avant d'envoyer des signaux de forte puissance.
- Utilisez toujours un chiffon sec pour nettoyer les surfaces extérieures de l'enceinte et faites-le toujours lorsque l'appareil est éteint.



ATTENTION : pour éviter d'endommager les finitions extérieures, n'utilisez pas de solvants, ni de produits abrasifs.



AVERTISSEMENT ! ATTENTION ! Pour les enceintes amplifiées, effectuez le nettoyage uniquement lorsque l'alimentation est coupée.

RCF S.p.A. se réserve le droit d'apporter des modifications sans préavis afin de rectifier toute erreur et/ou omission.

Consultez toujours la dernière version du manuel sur www.rcf.it.

SUB 15-AX, SUB 18-AX

Les SUB 15-AX et 18-AX sont des subwoofers actifs portables de 15" et 18" de grande puissance pour les applications de sonorisation live. Ils sont dotés d'une grande puissance de traitement, d'un écran tactile couleur et d'un contrôle à distance via Bluetooth®. Grâce à des haut-parleurs haut de gamme et à un ampli en Classe D de grande puissance, ils permettent d'atteindre des niveaux de pression allant respectivement jusqu'à 133 dB et 135 dB SPL, avec une réserve dynamique exceptionnelle, ce qui est parfait pour les salles de taille moyenne et les applications portables. Conçus pour être le complément idéal d'enceintes 10", 12" ou 15".

Les SUB 15-AX et SUB 18-AX centralisent la gestion des enceintes à l'intérieur du subwoofer, grâce à des crossovers stéréo, des égaliseurs à 8 bandes, une matrice, des délais et des presets de crossover. Leur robuste coffret tout en bois, doté d'un revêtement en polyuréthane résistant aux rayures, les rend durables, faciles à transporter et à installer en toute sécurité, également en configuration cardioïde.

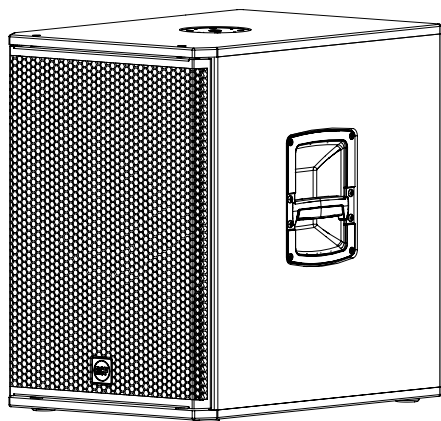

SUB 15-AX

2200 Watt
 Frequency Response: 35 Hz ÷ 120 Hz
 15" Woofer, 3.0" v.c
 31,4 Kg / 69,22 lbs

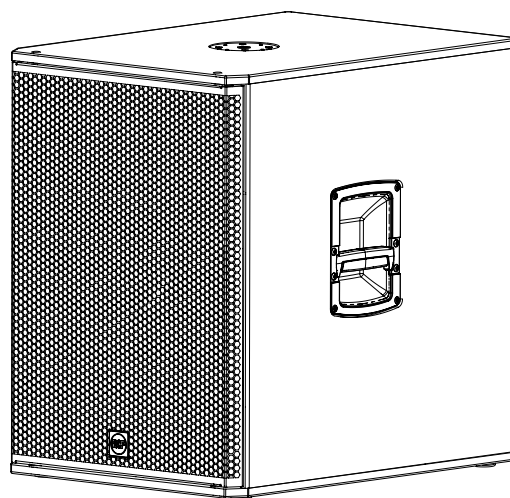

SUB 18-AX

2200 Watt
 Frequency Response: 35 Hz ÷ 120 Hz
 18" Woofer, 4.0" v.c
 43,8 Kg / 96,56 lbs

1 ENTRÉES LIGNE COMBO XLR-JACK (SYM/ASYM) Deux connecteurs COMBO. XLR symétrique ou JACK TRS au niveau ligne. Vous trouverez plus d'informations dans le Guide de référence SUB 15/18 AX.

2 SORTIE LINK SUR XLR MÂLE Sorties symétriques sur XLR mâles. Câblées en parallèle sur les entrées 1 et 2. Ces sorties permettent d'alimenter des enceintes supplémentaires avec le même signal que celui présent sur les entrées 1 et 2.

3 SORTIE DE SIGNAL XLR MÂLE XOVER Sortie XLR mâle symétrique. Ces sorties permettent d'alimenter une paire d'enceintes satellite RCF en sélectionnant un des presets disponibles sur l'écran tactile ou bien via l'encodeur ou l'application RCF LiveRemote.

4 SERVICE Port Micro-USB utilisé exclusivement pour les mises à jour du firmware.

5 ENCODEUR VOLUME - RESUME / EDIT Lorsque l'écran tactile est en veille ou affiche la page d'accueil, l'encodeur permet de régler le volume de l'enceinte. Lorsque l'enceinte est en veille, une pression sur l'encodeur réactive l'écran tactile et fait apparaître la page d'accueil. À ce stade, l'encodeur est affecté au volume général ; pour faire varier les valeurs d'autres paramètres, sélectionnez-les via l'écran tactile.

6 ÉCRAN Associé à l'encodeur, l'écran tactile capacitif de 2,4" vous permet d'accéder à toutes les fonctions de l'enceinte et de les contrôler. Pour sélectionner un paramètre, touchez-le sur l'écran tactile, puis tournez l'encodeur pour modifier sa valeur. De plus amples informations sont disponibles dans le Guide de référence SUB 15/18 AX téléchargeable sur la page du produit sur le site internet RCF.

7 EMBASE ENTRÉE POWERCON Alimentation secteur sur connecteur de type powerCON TRUE1 TOP, conforme à la norme IP65.

8 EMBASE SORTIE POWERCON Redistribue la tension d'alimentation secteur vers une autre enceinte.
Puissance disponible : 100-120 V~ 1600 W maxi | 200-240 V~ 3300 W maxi.

⚡ ! AVERTISSEMENT ! ATTENTION ! Les connexions des enceintes doivent être effectués par un personnel qualifié et expérimenté disposant du savoir-faire technique ou d'instructions suffisamment précises (pour s'assurer que les raccordements sont effectués correctement) afin d'éviter tout danger électrique. Pour éviter tout risque d'électrisation, ne connectez pas les enceintes lorsque l'amplificateur est sous tension. Avant de mettre le système sous tension, vérifiez toutes les connexions et assurez-vous qu'il n'y a pas de court-circuit accidentel. L'ensemble du système de sonorisation doit être conçu et installé en conformité avec les lois et règlements locaux en vigueur concernant les systèmes électriques.

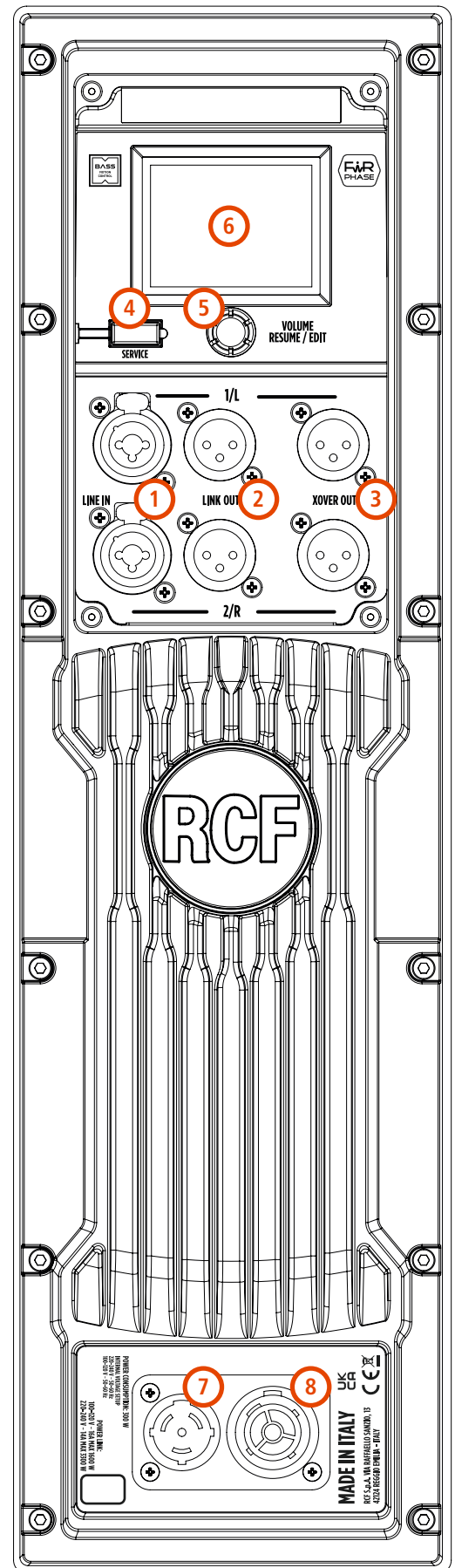

Écran d'accueil SUB 15/18-AX

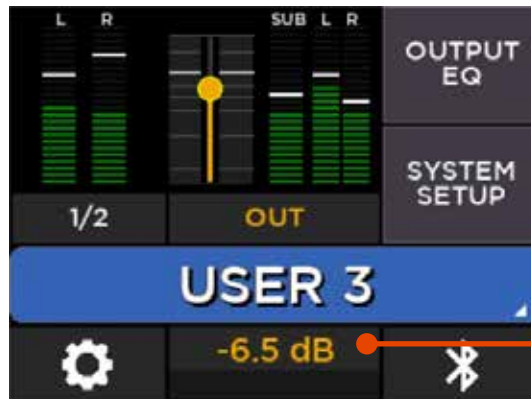

NIVEAU GÉNÉRAL

Le **niveau MAIN** est contrôlé par l'encodeur rotatif et sa valeur est indiquée en dB dans la section située en bas et au centre de l'écran. Pour régler le volume général, il suffit de tourner l'encodeur. Veuillez noter qu'il n'existe pas de contrôle du niveau d'entrée.

Pour une description détaillée de tous les paramètres accessibles, référez-vous au Guide de Référence disponible sur la page produit du site internet www.rcf.it

Toutes les fonctions du SUB 15/18-AX peuvent être contrôlées à distance via Bluetooth LE avec **LiveRemote**, l'application associée pour iOS et Android.

Cette application permet d'utiliser plusieurs produits RCF dotés d'une interface Bluetooth compatible. La connexion au produit SUB 15/18-AX souhaité s'effectue directement depuis l'onglet SPEAKERS. Vous pouvez effectuer un SCAN qui répertorie tous les appareils à portée ; cette action prend généralement un maximum de 10 secondes.

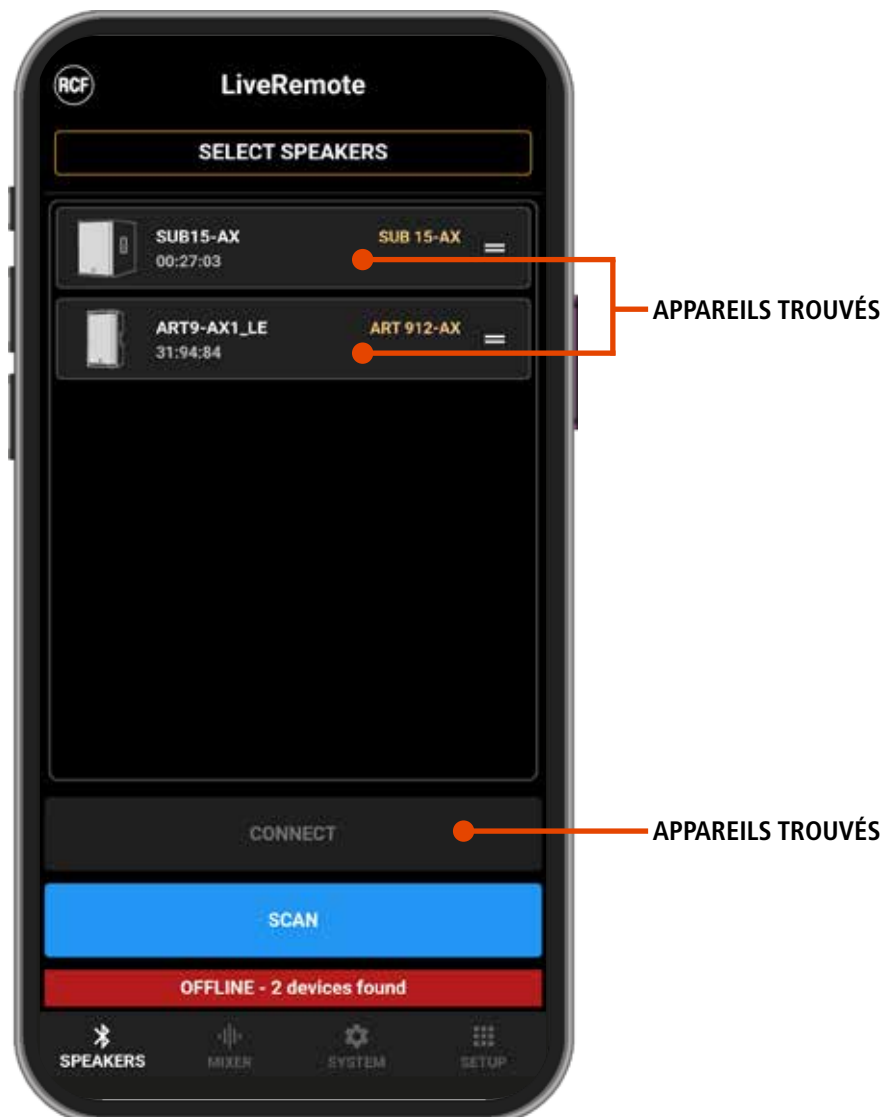

APPAREILS TROUVÉS

APPAREILS TROUVÉS

Vous pouvez sélectionner les enceintes souhaitées sans attendre la fin du SCAN ; après la sélection, il suffit d'appuyer sur CONNECT pour terminer le processus de connexion.



Sur l'écran tactile du SUB 15/18-AX, appuyez sur le bouton en bas à droite pour afficher la page Bluetooth, qui présente l'état de la connexion et le nom de l'enceinte actuelle. Aucune action n'est requise sur cette page pour achever le processus de connexion.

5. CONNEXIONS

Les connecteurs doivent être raccordés conformément aux normes spécifiées par l'AES (Audio Engineering Society).

CONNECTEUR XLR MÂLE Raccordement symétrique

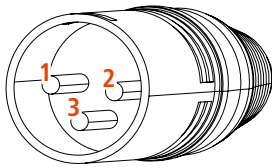

CONNECTEUR XLR FEMELLE Raccordement symétrique

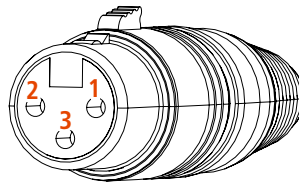

BROCHE 1 = TERRE (MASSE)
BROCHE 2 = CHAUD (+)
BROCHE 3 = FROID (-)

CONNECTEUR TS Raccordement mono asymétrique

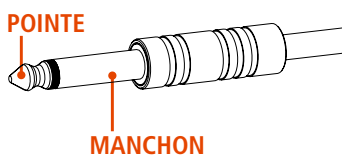

CONNECTEUR TRS Raccordement mono symétrique

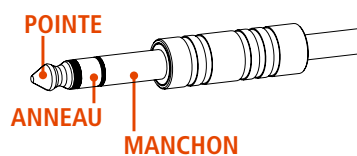

MANCHON = TERRE (MASSE)
POINTE = CHAUD (+)
ANNEAU = FROID (-)

AVANT DE CONNECTER L'ENCEINTE

Tous les contrôles ainsi que les entrées de signal et d'alimentation sont rassemblés sur le panneau arrière. Vérifiez d'abord le marquage sur le panneau arrière indiquant la tension (115 V ou 230 V). Le marquage indique la tension correcte. Si vous lisez une tension erronée sur le marquage ou si vous ne trouvez pas de marquage du tout, veuillez appeler votre revendeur ou le CENTRE DE SERVICE RCF agréé avant de connecter l'enceinte. Ce contrôle rapide permet d'éviter tout dommage.

S'il est nécessaire de changer la tension, veuillez appeler votre revendeur ou le CENTRE DE SERVICE RCF agréé. Cette opération nécessite le remplacement du fusible par un autre de la valeur adéquate et doit être effectué dans un CENTRE DE SERVICE RCF.

AVANT D'ALLUMER L'ENCEINTE

Vous pouvez maintenant connecter le câble d'alimentation et le câble de signal. Avant d'allumer l'enceinte, assurez-vous que le potentiomètre du volume est réglé au niveau minimum (même sur la sortie de la table de mixage). Il est important que la table de mixage soit déjà allumée avant d'allumer l'enceinte. Cela évitera d'endommager l'enceinte et de provoquer des forts bruits impulsionnels dus à l'activation de certains éléments de la chaîne audio. Une bonne pratique consiste à toujours allumer les enceintes en dernier et à les éteindre immédiatement après leur utilisation. Vous pouvez maintenant allumer l'enceinte et régler le volume à un niveau approprié.

PROTECTIONS

Les enceintes actives de la Série SUB sont équipées d'un ensemble complet de circuits de protection. Ces circuits agissent très discrètement sur le signal audio, en contrôlant le niveau et en maintenant la distorsion à un niveau acceptable.

CONFIGURATION DE LA TENSION (RÉSERVÉ AU CENTRE DE SERVICE RCF)

200-240 Volt, 50 Hz (FUSE VALUE T6.3 A L 250V)

100-120 Volt, 60 Hz (FUSE VALUE T6.3 A L 250V)

L'ENCEINTE NE S'ALLUME PAS

Assurez-vous que l'interrupteur de l'enceinte est activé et que l'enceinte est branchée sur une prise secteur active

L'ENCEINTE EST BRANCHÉE SUR UNE PRISE SECTEUR ACTIVE MAIS NE S'ALLUME PAS

Vérifiez que le câble d'alimentation est intact et correctement branché.

L'ENCEINTE EST ALLUMÉE MAIS NE PRODUIT AUCUN SON

Vérifiez que le signal audio est envoyé correctement par la source, et si les câbles de signal ne sont pas endommagés.

LE SON EST DISTORDU ET LA LED OVERLOAD CLIGNOTE FRÉQUEMMENT

Baissez le niveau de sortie de la table de mixage.

LE SON EST TRÈS FAIBLE, AVEC DU SOUFFLE

Le signal de la source ou le niveau de sortie de la table de mixage est peut-être trop bas.

IL Y A DU SOUFFLE DANS LE SON, MÊME SI LE GAIN ET LE VOLUME SONT AU BON NIVEAU

La source peut envoyer un signal de mauvaise qualité ou avec du bruit

GRÉSILLEMENTS OU RONFLETTE





Vérifiez la mise à la terre du secteur et tous les équipements connectés à l'entrée de la table de mixage, y compris les câbles et les connecteurs.



AVERTISSEMENT ! Pour réduire le risque d'électrisation, ne démontez pas ce produit à moins de posséder les qualifications requises. Pour les réparations, adressez-vous à un professionnel qualifié.

1. SICHERHEITSHINWEISE UND ALLGEMEINE INFORMATIONEN

Die in diesem Dokument verwendeten Symbole weisen auf wichtige Betriebsanweisungen und Warnhinweise hin, die unbedingt beachtet werden müssen.

| | | |
|---|------------------------------|---|
|  | VORSICHT | Wichtiger Betriebshinweis: erklärt Gefahren, die das Produkt beschädigen können, einschließlich Datenverlust. |
|  | WARNUNG | Wichtige Hinweise zum Umgang mit gefährlichen Spannungen und der möglichen Gefahr von Stromschlag, Verletzungen oder Tod. |
|  | WICHTIGE HINWEISE | Hilfreiche und relevante Informationen zum Thema |
|  | STATIVE UND TRANSPORT | Informationen über den Einsatz von Stativen, Trolleys und transportwagen. Erinnert daran, sich mit äußerster Vorsicht zu bewegen und niemals zu kippen. |
|  | ENTSORGUNG | Dieses Symbol zeigt an, dass dieses Produkt gemäß der WEEE-Richtlinie nicht über den Hausmüll entsorgt werden darf. (2012/19/EU) |

WICHTIGE HINWEISE

Diese Anleitung enthält wichtige Informationen über den korrekten und sicheren Gebrauch des Geräts. Bevor Sie das Produkt anschließen und verwenden, lesen Sie bitte diese Anleitung sorgfältig durch und bewahren Sie sie zum späteren Nachschlagen auf. Die Anleitung ist als integraler Bestandteil dieses Produkts zu betrachten und muss ihm bei einem Besitzerwechsel als Referenz für die korrekte Installation und Verwendung sowie für die Sicherheitsvorkehrungen beiliegen. RCF S.p.A. übernimmt keine Verantwortung für eine fehlerhafte Installation und / oder Verwendung dieses Produkts.

SICHERHEITSVORKEHRUNGEN

1. Alle Vorsichtsmaßnahmen, insbesondere die Sicherheitshinweise, müssen mit besonderer Aufmerksamkeit gelesen werden, da sie wichtige Informationen enthalten.

2. Stromversorgung

- Die Netzspannung ist so hoch, dass die Gefahr eines Stromschlags besteht; installieren und schließen Sie dieses Produkt an, bevor Sie es einstecken.
- Vergewissern Sie sich vor dem Einschalten, dass alle Anschlüsse korrekt ausgeführt sind und die Spannung Ihres Stromnetzes mit der auf dem Typenschild des Geräts angegebenen Spannung übereinstimmt; falls nicht, wenden Sie sich bitte an Ihren RCF-Händler.
- Die metallischen Teile des Geräts sind über das Netzkabel geerdet. Ein Gerät der Bauart KLASSE I muss an eine Steckdose mit Schutzerdungsanschluss angeschlossen werden.
- Schützen Sie das Netzkabel vor Beschädigungen; stellen Sie sicher, dass es so verlegt ist, dass es nicht betreten oder von Gegenständen gequetscht werden kann.
- Um das Risiko eines elektrischen Schlags zu vermeiden, öffnen Sie dieses Produkt niemals: Es befinden sich keine Teile im Inneren, auf die der Benutzer zugreifen muss.
Achtung: Falls das Produkt vom Hersteller nur mit POWERCON-Steckern und ohne Netzkabel geliefert wird, müssen gemeinsam mit den POWERCON-Steckern des Typs NAC3FCA (Stromeingang) und NAC3FCB (Stromausgang) die folgenden Netzkabel verwendet werden, die der nationalen Norm entsprechen:
EU: Kabeltyp H05VV-F 3G 3x2.5 mm2 - Standard IEC 60227-1
JP: Kabeltyp VCTF 3x2 mm2; 15Amp/120V~ - Standard JIS C3306
US: Kabeltyp SJT/SJTO 3x14 AWG; 15Amp/125V~ - Standard ANSI/UL 62

3. Achten Sie darauf, dass keine Gegenstände oder Flüssigkeiten in dieses Gerät gelangen, da dies einen Kurzschluss verursachen kann. Dieses Gerät darf keinen Tropfen oder Spritzern ausgesetzt werden. Es dürfen keine mit Flüssigkeit gefüllten Gegenstände, wie z. B. Vasen, auf dieses Gerät gestellt werden. Auf dieses Gerät dürfen keine offenen Feuerquellen (wie z. B. brennende Kerzen) gestellt werden.

4. Versuchen Sie niemals, Eingriffe, Änderungen oder Reparaturen vorzunehmen, die nicht ausdrücklich in dieser Anleitung beschrieben sind.

Wenden Sie sich an Ihren autorisierten Kundendienst oder an qualifiziertes Personal, wenn einer der folgenden Fälle eintritt:

- **Das Gerät funktioniert nicht (oder in anomaler Weise).**
- **Das Netzkabel wurde beschädigt.**
- **Gegenstände oder Flüssigkeiten sind in das Gerät eingedrungen.**
- **Das Produkt wurde einem starken Stoß ausgesetzt.**

5. Wenn das Produkt über einen längeren Zeitraum nicht verwendet wird, ziehen Sie das Netzkabel ab.

6. Wenn dieses Produkt anfängt, seltsame Gerüche oder Rauch abzugeben, schalten Sie es sofort aus und ziehen Sie das Netzkabel ab

7. Schließen Sie dieses Produkt nicht an nicht vorgesehene Geräte oder Zubehörteile an.

Verwenden Sie für eine hängende Installation nur die dafür vorgesehenen Verankerungspunkte und versuchen Sie nicht, dieses Produkt mit Hilfe von ungeeigneten oder nicht für diesen Zweck vorgesehenen Elementen aufzuhängen. Überprüfen Sie auch die Eignung der Auflagefläche, an der das Produkt verankert wird (Wand, Decke, Struktur usw.), sowie die zur Befestigung verwendeten Komponenten (Schraubanker, Schrauben, Dübel, nicht von RCF gelieferte Halterungen usw.), die die Sicherheit des Systems / der Installation auf Dauer gewährleisten müssen, auch unter Berücksichtigung der vom Produkt abgegebenen Vibrationen

Um die Gefahr herabfallender Geräte zu vermeiden, dürfen nicht mehrere Geräte dieses Produkts gestapelt werden, es sei denn, diese Möglichkeit ist im Benutzerhandbuch angegeben.

8. RCF S.p.A. empfiehlt dringend, dieses Produkt nur von professionellen, qualifizierten Installateuren (oder spezialisierten Firmen) installieren zu lassen, die eine korrekte Installation gewährleisten und diese gemäß den geltenden Vorschriften zertifizieren können. Das gesamte Audiosystem muss den geltenden Normen und Vorschriften für elektrische Anlagen entsprechen.

9. Stative und Transport



Das Gerät darf nur auf den vom Hersteller empfohlenen Stativen, Rollwagen und ggf. Trolleys verwendet werden. Das Gerät / das Stativ / der Wagen / die Karre müssen mit äußerster Vorsicht bewegt werden. Plötzliches Anhalten, übermäßige Schubkraft und unebene Böden können zum Umkippen führen. Niemals kippen.

10. Bei der Installation eines professionellen Audiosystems sind zahlreiche mechanische und elektrische Faktoren zu berücksichtigen (zusätzlich zu den rein akustischen Faktoren, wie Schalldruck, Abstrahlwinkel, Frequenzgang usw.).

11. Gehörverlust

Die Exposition gegenüber hohen Schallpegeln kann zu dauerhaftem Hörverlust führen. Der Schalldruckpegel, der zu Hörverlust führt, ist von Person zu Person unterschiedlich und hängt von der Dauer der Exposition ab. Um eine potenziell gefährliche Exposition gegenüber hohen Schalldruckpegeln zu vermeiden, sollte jeder, der diesen Pegeln ausgesetzt ist, angemessene Schutzvorrichtungen verwenden. Bei der Verwendung eines Lautsprechers, der hohe Schallpegel erzeugen kann, ist es daher notwendig, Ohrstöpsel oder schützende Ohrhörer zu tragen. Den maximalen Schalldruckpegel entnehmen Sie bitte den technischen Daten im Handbuch

VORSICHTSMASSNAHMEN FÜR DEN BETRIEB

- Stellen Sie dieses Produkt weit entfernt von Wärmequellen auf und sorgen Sie immer für eine ausreichende Luftzirkulation um das Produkt.
- Überlasten Sie das Produkt nicht über einen längeren Zeitraum.
- Üben Sie keine Gewalt auf die Bedienelemente (Tasten, Knöpfe usw.) aus.
- Verwenden Sie keine Lösungsmittel, Alkohol, Benzol oder andere flüchtige Substanzen zur Reinigung der äußeren Teile dieses Produkts.

WICHTIGE HINWEISE

Um das Auftreten von Störungen auf Signalkabeln zu vermeiden, verwenden Sie nur geschirmte Kabel und legen Sie diese nicht in der Nähe von:

- Geräten, die elektromagnetische Felder mit hoher Intensität erzeugen
- Stromleitungen
- Lautsprecherkabel



WARNUNG! VORSICHT! Um die Gefahr eines Brandes oder elektrischen Schlages zu vermeiden, setzen Sie dieses Produkt niemals Regen oder Feuchtigkeit aus.



WARNUNG! Um einen elektrischen Schlag zu vermeiden, schließen Sie das Gerät nicht an das Stromnetz an, wenn das Gitter entfernt ist.



WARNUNG! Um das Risiko eines elektrischen Schlags zu verringern, zerlegen Sie dieses Produkt nicht, wenn Sie nicht qualifiziert sind. Überlassen Sie die Wartung qualifiziertem Servicepersonal/personnel.

KORREKTE ENTSORGUNG DIESES PRODUKTS



Dieses Produkt sollte bei einer autorisierten Sammelstelle für Recycling von Elektro- und Elektronik-Altgeräten (EEE) abgegeben werden. Unsachgemäßer Umgang mit dieser Art von Abfall kann möglicherweise negative Auswirkungen auf die Umwelt und die menschliche Gesundheit haben. Gleichzeitig trägt Ihre Mitarbeit bei der korrekten Entsorgung dieses Produkts zur effektiven Nutzung der natürlichen Ressourcen bei.

Für weitere Informationen darüber, wo Sie Ihre Altgeräte zum Recycling abgeben können, wenden Sie sich bitte an Ihre örtliche Stadtverwaltung, Abfallbehörde oder Ihren Hausmüllentsorgungsdienst.

PFLEGE UND WARTUNG

Um eine lange Lebensdauer zu gewährleisten, sollte dieses Produkt unter Beachtung der folgenden Ratschläge verwendet werden:

- Wenn das Produkt im Freien aufgestellt werden soll, stellen Sie sicher, dass es unter einer Abdeckung steht und vor Regen und Feuchtigkeit geschützt ist.
- Wenn das Produkt in einer kalten Umgebung verwendet werden soll, wärmen Sie die Schwingspulen langsam auf, indem Sie etwa 15 Minuten lang ein Signal mit niedrigem Pegel abspielen, bevor Sie Signale mit hoher Leistung senden.
- Reinigen Sie die Außenflächen des Lautsprechers immer mit einem trockenen Tuch, und zwar immer bei ausgeschaltetem Gerät.



ACHTUNG: Verwenden Sie keine Reinigungsmittel oder Scheuermittel, um eine Beschädigung der Außenflächen zu vermeiden.



WARNUNG! VORSICHT! Führen Sie bei Aktivlautsprechern die Reinigung nur bei ausgeschaltetem Gerät durch.

RCF S.p.A. behält sich das Recht vor, ohne vorherige Ankündigung Änderungen vorzunehmen, um Fehler und / oder Auslassungen zu korrigieren.

Beachten Sie immer die neueste Version des Handbuchs auf www.rcf.it.

SUB 15-AX, SUB 18-AX

SUB 15-AX und 18-AX sind mobile, aktive 15- und 18-Zoll-Hochleistungssubwoofer für Live-Sound-Anwendungen mit leistungsstarker Signalverarbeitung, einem Farb-Touchpanel und Fernbedienbarkeit über Bluetooth®. Die Kombination aus hochwertigen Schallwandlern und leistungsfähigen Class-D-Endstufen liefert Schalldruckpegel bis zu 133 dB bzw. 135 dB bei eindrucksvollem Headroom und eignet sich perfekt für mittelgroße Veranstaltungsorte und mobile Anwendungen. Entwickelt als ideale Ergänzung für Lautsprecher mit 10-, 12- und 15-Zoll-Tieftönern. SUB 15-AX und 18-AX integrieren das Lautsprechermanagement zentral im Subwoofer und bieten Stereo-Frequenzweichen, 8-Band-EQs, Routing, Delays und abrufbare Frequenzweichen-Presets. Das robuste, langlebige Holzgehäuse mit kratzfestem Polyurea-Lack lässt sich leicht tragen und ermöglicht einen sicheren Aufbau, auch in Nieren-Konfiguration.

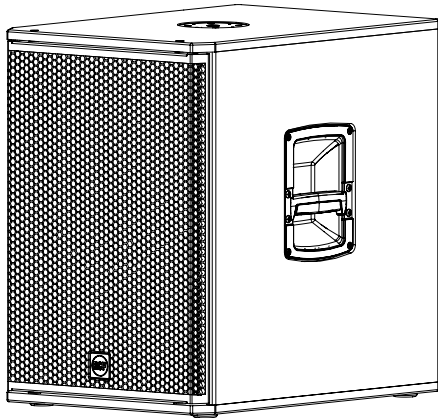

SUB 15-AX

2200 Watt
 Frequency Response: 35 Hz ÷ 120 Hz
 15" Woofer, 3.0" v.c
 31,4 Kg / 69,22 lbs

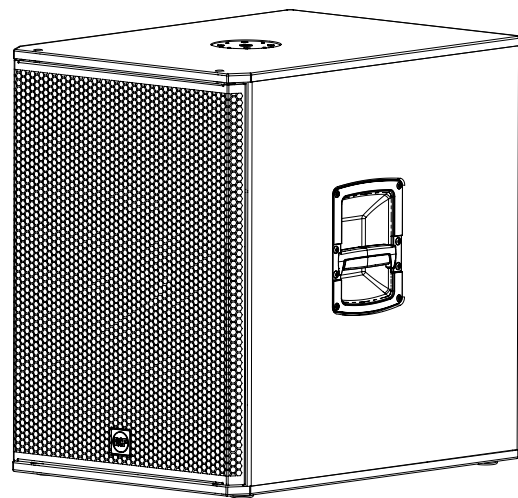

SUB 18-AX

2200 Watt
 Frequency Response: 35 Hz ÷ 120 Hz
 18" Woofer, 4.0" v.c
 43,8 Kg / 96,56 lbs

1 LINE IN EINGÄNGE XLR/KLINKE-KOMBI (SYM/ASYM) Zwei XLR/Klinke-Kombibuchsen. Symmetrische XLR- oder Klinkebuchsen (TRS) mit Line-Pegel. Weitere Informationen finden Sie im SUB 15/18-AX Referenzhandbuch.

2 LINK OUT XLR-SIGNALAUSGANG (MALE) Symmetrische XLR-Ausgänge. Direkte Verbindung mit den Eingängen 1 und 2. An diese Ausgänge können Sie zusätzliche Lautsprecher anschließen, um diese mit den Signalen zu versorgen, die an den Eingängen 1 und 2 anliegen.

3 XOVER XLR-SIGNALAUSGANG (MALE) Symmetrischer XLR-Ausgang. Über diese Ausgänge können Sie ein Paar RCF-Satellitenlautsprecher versorgen, indem Sie - über den Touchscreen und den Drehgeber oder über die RCF LiveRemote App - das entsprechende Preset aus der vorhandenen Preset-Liste auswählen.

4 SERVICE Micro-USB-Port, wird ausschließlich für Firmware-Updates verwendet.

5 VOLUME - RESUME / EDIT DREHGEBER Wenn sich der Touchscreen im Standby-Modus befindet oder die Startseite anzeigt, steuert der Drehgeber die Lautsprecherlautstärke. Drücken Sie im Standby-Modus auf den Drehgeber, um den Touchscreen wieder zu aktivieren und die Startseite anzuzeigen. Zu diesem Zeitpunkt ist der Drehgeber der Gesamtlautstärke zugewiesen. Um andere Parameter einzustellen, wählen Sie diese über den Touchscreen aus.

6 DISPLAY Der kapazitive 2,4-Zoll-Touchscreen ermöglicht in Verbindung mit dem Drehgeber die Steuerung aller Lautsprecherfunktionen. Berühren Sie einen Parameter auf dem Touchscreen, um ihn auszuwählen. Drehen Sie zum Einstellen am Drehgeber. Weitere Informationen finden Sie im SUB 15/18-AX Referenzhandbuch, das Sie auf der Produktseite auf der RCF-Website herunterladen können.

7 POWERCON-EINGANG IP-zertifizierter PowerCON TRUE1 TOP Netzanschluss.

8 POWERCON-AUSGANG Hier wird die Netzspannung an einen anderen Lautsprecher weitergeleitet.
Netzanschluss: 100 - 120 V~ max. 1600 W | 200 - 240V~ max. 3300 W.

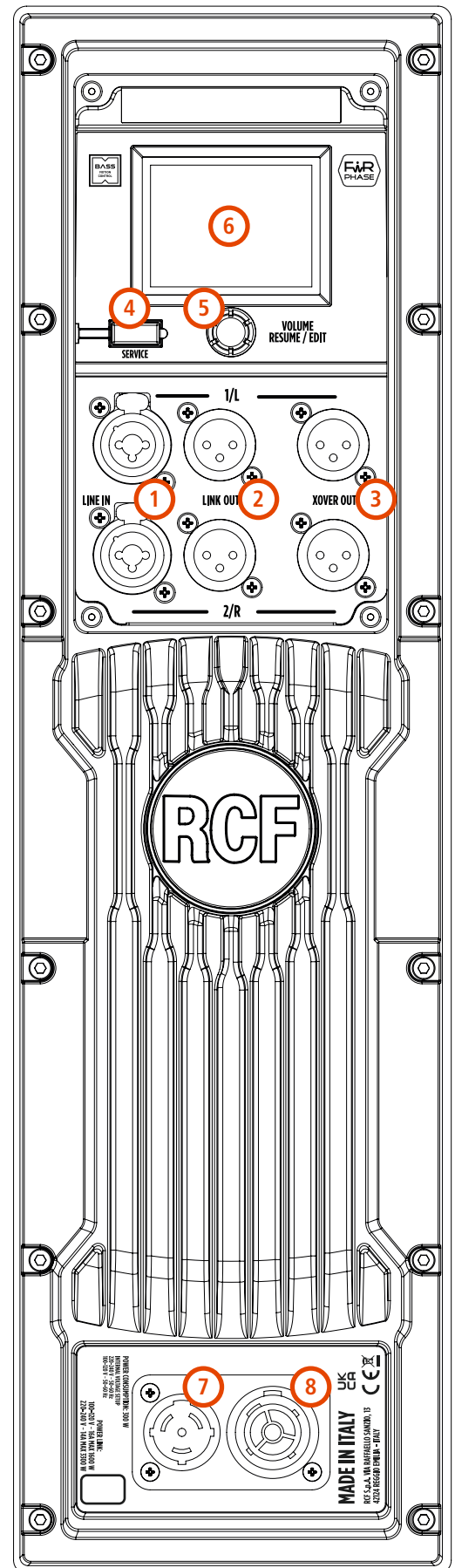

⚡ ⚠️ WARNUNG! VORSICHT! Der Anschluss von Lautsprechern sollte nur von qualifiziertem und erfahrener Personal vorgenommen werden, das über das technische Know-how verfügt oder ausreichend spezifische Anweisungen hat (um sicherzustellen, dass die Anschlüsse korrekt ausgeführt werden), um jegliche Gefahr zu vermeiden. Schließen Sie Lautsprecher nicht bei eingeschaltetem Verstärker an, um die Gefahr eines elektrischen Schlages zu vermeiden. Überprüfen Sie vor dem Einschalten der Anlage alle Anschlüsse und stellen Sie sicher, dass es keine versehentlichen Kurzschlüsse gibt. Die gesamte Beschallungsanlage muss in Übereinstimmung mit den geltenden örtlichen Gesetzen und Vorschriften für elektrische Anlagen konzipiert und installiert werden.

SUB 15/18-AX Startbildschirm auf dem Display

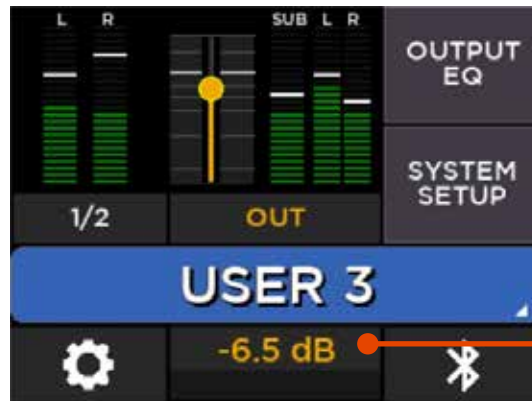

GESAMTLAUTSTÄRKE

Der **MAIN-Pegel** wird mit dem Drehgeber eingestellt. Er wird in dB im unteren/mittleren Bereich des Bildschirms angezeigt. Bitte beachten Sie, dass es keinen Eingangspegelregler gibt.

Eine detaillierte Beschreibung aller anpassbaren Parameter finden Sie im Referenzhandbuch, das auf der Produktseite unter www.rcf.it zum Download verfügbar ist.

Alle Funktionen des SUB 15/18-AX können über Bluetooth LE mit der **LiveRemote** App für iOS und Android ferngesteuert werden.

Diese App erkennt mehrere RCF-Produkte mit einer kompatiblen Bluetooth-Schnittstelle. Die Verbindung mit dem gewünschten SUB 15/18-AX erfolgt direkt in der App über den Tab **SPEAKERS**. Sie können einen **SCAN** durchführen, der alle Geräte in Reichweite auflistet. Dieser Vorgang dauert normalerweise maximal 10 Sekunden.

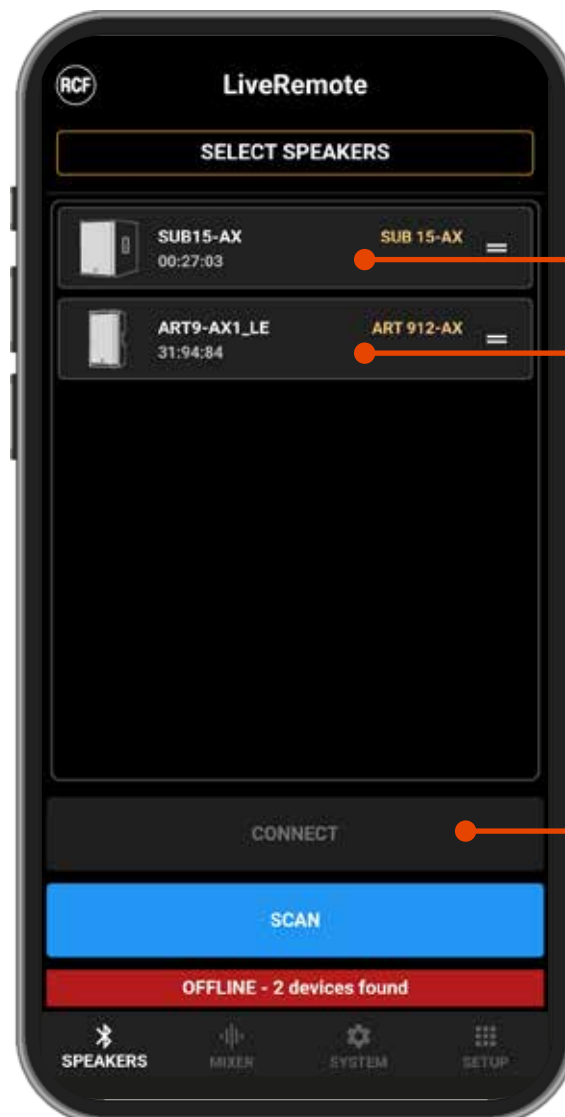

GERÄTE GEFUNDEN

GERÄTE GEFUNDEN

Sie können die gewünschten Lautsprecher auswählen, ohne auf den Abschluss des SCANS zu warten. Drücken Sie nach der Auswahl auf **CONNECT**, um die Verbindung abzuschließen.



Wenn Sie auf dem Touchscreen des SUB 15/18-AX die untere rechte Taste drücken, wird die Bluetooth-Statusseite angezeigt, die den Verbindungsstatus und den aktuellen Lautsprechernamen enthält. Auf dieser Seite ist keine Aktion erforderlich, um den Verbindungsvorgang abzuschließen.

5. ANSCHLÜSSE

Die Anschlüsse müssen nach den von der AES (Audio Engineering Society) festgelegten Standards verdrahtet werden.

XLR STECKER Symmetrische Verdrahtung

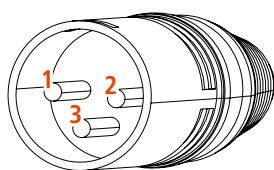

BUCHSE XLR-STECKER Symmetrische Verdrahtung

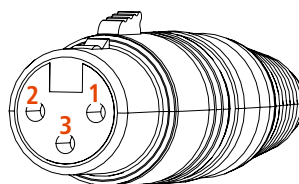

PIN 1 = GROUND (SHIELD)
PIN 2 = HOT (+)
PIN 3 = COLD (-)

TS-BUCHSENANSCHLUSS Unsymmetrische Mono-Verkabelung

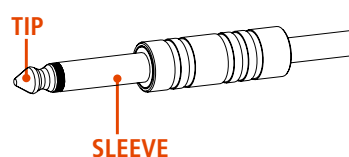

TRS-BUCHSENANSCHLUSS Symmetrische Mono-Verkabelung

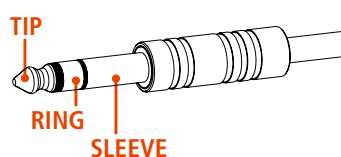

SLEEVE = GROUND (SHIELD)
TIP = HOT (+)
RING = COLD (-)

VOR DEM ANSCHLIESSEN DES LAUTSPRECHERS

Auf der Rückseite finden Sie alle Bedienelemente, Signal- und Stromanschlüsse. Überprüfen Sie zunächst das auf der Rückseite angebrachte Spannungsschild (115 Volt oder 230 Volt). Das Etikett zeigt die richtige Spannung an. Wenn Sie eine falsche Spannung auf dem Etikett lesen oder das Etikett gar nicht finden können, rufen Sie bitte Ihren Händler oder eine autorisierte RCF-SERVICE-ZENTRALE an, bevor Sie den Lautsprecher anschließen. Diese Überprüfung vermeidet Schäden. Falls Sie die Spannung ändern müssen, wenden Sie sich bitte an Ihren Händler oder eine autorisierte RCF-Kundendienststelle. Dieser Vorgang erfordert den Austausch der Sicherung und ist einer RCF-KUNDENDIENSTSTELLE vorbehalten.

VOR DEM EINSCHALTEN DES LAUTSPRECHERS

Sie können nun das Stromkabel und das Signalkabel anschließen. Vergewissern Sie sich vor dem Einschalten des Lautsprechers, dass der Lautstärkereglер auf dem Mindestpegel steht (auch am Mischpultausgang). Es ist wichtig, dass der Mixer bereits eingeschaltet ist, bevor Sie den Lautsprecher einschalten. Dadurch werden Schäden am Lautsprecher und laute "Stöße" durch das Einschalten von Teilen der Audiokette vermieden. Es ist eine gute Praxis, die Lautsprecher immer als letztes einzuschalten und sie sofort nach der Benutzung wieder auszuschalten. Sie können nun den Lautsprecher einschalten und den Lautstärkereglер auf einen angemessenen Pegel einstellen.

SCHUTZSCHALTUNGEN

Die Lautsprecher der Serie SUB sind mit einem kompletten System von Schutzschaltungen ausgestattet. Die Schaltungen wirken sehr sanft auf das Audiosignal ein um den Pegel zu kontrollieren und die Verzerrung auf einem akzeptablen Niveau zu halten.

SPANNUNGSEINSTELLUNG (NUR RCF SERVICE CENTER)

200-240 Volt, 50 Hz (FUSE VALUE T6.3 A L 250V)

100-120 Volt, 60 Hz (FUSE VALUE T6.3 A L 250V)

DER LAUTSPRECHER SCHALTET SICH NICHT EIN

Vergewissern Sie sich, dass der Lautsprecher eingeschaltet und an eine funktionierende Steckdose (AC) angeschlossen ist.

DER LAUTSPRECHER IST AN EINE FUNKTIONIERENDE STECKDOSE ANGESCHLOSSEN, LÄSST SICH ABER NICHT EINSCHALTEN

Vergewissern Sie sich, dass das Netzkabel intakt und richtig angeschlossen ist.

DER LAUTSPRECHER IST EINGESCHALTET, GIBT ABER KEINEN TON AB

Prüfen Sie, ob die Signalquelle richtig eingestellt ist und die Signalkabel nicht beschädigt sind..

DER TON VERZERRT IST UND DIE ÜBERLAST-LED BLINKT HÄUFIG

Drehen Sie den Ausgangspegel des Mischers herunter.

DER TON IST SEHR LEISE UND ZISCHEND

Der Ausgangspegel des Mischers ist möglicherweise zu niedrig.

DER TON ZISCHT AUCH BEI RICHTIGER VERSTÄRKUNG UND LAUTSTÄRKE

Die Quelle sendet möglicherweise ein minderwertiges oder verrauschtes Signal

BRUMM- ODER SUMMGERÄUSCHE

Überprüfen Sie die AC-Erdung und alle Geräte, die an das Mischpult angeschlossen sind, einschließlich Kabel und Stecker.



WARNUNG! Um das Risiko eines elektrischen Schlags zu verringern, zerlegen Sie dieses Produkt nicht, wenn Sie nicht qualifiziert sind. Überlassen Sie die Wartung qualifiziertem Servicepersonal.

1. MEDIDAS DE SEGURIDAD E INFORMACIÓN GENERAL

Los símbolos que se muestran en este documento informan sobre instrucciones de uso y advertencias importantes que debe seguir rigurosamente.

| | | |
|--|--|--|
| | PRECAUCIÓN | Instrucciones de uso importantes: detalla peligros que pueden dañar el producto, incluida la pérdida de datos. |
| | ADVERTENCIA | Consejo importante referente al uso de voltajes peligrosos y al posible peligro de descarga eléctrica, lesiones personales o muerte. |
| | AVISO IMPORTANTE | Información importante y de ayuda sobre el tema |
| | SOPORTES, CARRETIILLAS Y CARROS DE TRANSPORTE | Información sobre el uso de soportes, carretillas y carros de transporte. Recuerde mover el producto con mucho cuidado y no inclinarlo nunca. |
| | ELIMINACIÓN DE RESIDUOS | Este símbolo indica que este producto no debe eliminarse junto con los desechos domésticos según la directiva sobre residuos de aparatos eléctricos (2012/19/EU) y sus leyes nacionales. |

AVISO IMPORTANTE

Este manual contiene información importante sobre el uso correcto y seguro del dispositivo. Antes de conectar y utilizar este producto, lea este manual de instrucciones detenidamente y guárdelo para futuras consultas. El manual se considera una parte integral de este producto y debe entregarse junto a él cuando cambie de propietario para que sirva como referencia sobre las medidas de seguridad, la correcta instalación y el uso. RCF S.p.A. no se responsabiliza de la instalación y el uso incorrectos de este producto.

MEDIDAS DE SEGURIDAD

1. Todas las medidas, en particular las relacionadas con la seguridad, deben leerse con especial detenimiento, pues ofrecen información de importancia.

2. Alimentación de las tomas de corriente

- El voltaje de las tomas de corriente es suficientemente alto para presentar riesgo de electrocución; instale y realice las conexiones a este producto antes de enchufarlo.
- Antes de encenderlo, asegúrese de que todas las conexiones se hayan realizado correctamente y que el voltaje de las tomas de corriente se corresponda con el voltaje del panel de información de la unidad. Si no se corresponden, póngase en contacto con su distribuidor de RCF.
- Las piezas metálicas de la unidad están conectadas a tierra a través del cable de alimentación. Un dispositivo de CLASE I debe conectar su cable de alimentación a una toma de corriente con conexión de protección a tierra.
- Proteja el cable de alimentación de posibles daños. Asegúrese de que está colocado de tal manera que no pueda resultar pisado o aplastado por otros objetos.
- Para prevenir descargas eléctricas, no abra nunca este producto (no tiene piezas en su interior a las que el usuario necesite acceder).
- Cuidado: si el fabricante facilita un producto solo con conectores POWERCON y sin el cable de alimentación, deberán usarse los siguientes cables con los conectores NAC3FCA (alimentación de entrada) y NAC3FCB (alimentación de salida):
 - UE: cable H05VV-F 3G 3x2.5 mm² - Norma IEC 60227-1
 - JP: cable VCTF 3x2 mm²; 15Amp/120V~ - Norma JIS C3306
 - EEUU: cable SJT/SJTO 3x14 AWG; 15Amp/125V~ - Norma ANSI/UL 62

3. Asegúrese de que no puedan entrar objetos o líquidos en el producto para evitar posibles cortocircuitos. Este dispositivo no debe exponerse a goteos o salpicaduras. No se deben colocar objetos con líquidos, como jarrones, sobre este aparato. No se deben colocar fuentes de calor expuestas, como velas encendidas, sobre este aparato.

4. No intente nunca llevar a cabo operaciones, modificaciones o reparaciones que no aparezcan expresamente descritas en este manual.

Póngase en contacto con su centro de servicio autorizado o personal cualificado en caso de que:

- **El producto no funcione o funcione de forma anómala.**
- **El cable de alimentación se haya dañado.**
- **Se hayan introducido objetos o líquidos en la unidad.**
- **El producto haya sufrido un golpe fuerte.**

5. Si este producto no se va a utilizar durante un largo periodo de tiempo, desconecte el cable de alimentación.

6. Si este producto comienza a emitir olores extraños o humo, apáguelo inmediatamente y desconecte el cable de alimentación.

7. No conecte este producto a ningún tipo de equipamiento o accesorio que no esté diseñado específicamente para él.

Para instalaciones en suspensión, utilice solo los puntos de anclaje especiales para tal fin y no intente colgar el producto utilizando elementos que no estén indicados o no sean específicos para ello. Compruebe también la idoneidad de la superficie de soporte a la que se anclará el producto (muro, techo, estructura, etc.) y los componentes que se van a utilizar para la suspensión (tornillos de anclaje, tornillos, bridas no suministradas por RCF, etc.) y que deben garantizar la seguridad del sistema o la instalación con el paso del tiempo, considerando, asimismo, las vibraciones mecánicas generadas normalmente por los transductores.

Para prevenir riesgos de caída del equipo, no apile múltiples unidades de este producto a no ser que esta opción se indique expresamente en el manual de usuario.

8. RCF S.p.A. recomienda encarecidamente que la instalación de este producto la realicen instaladores profesionales cualificados (o empresas especializadas) que puedan asegurar la correcta instalación y certificarla según las normativas vigentes.

Todo el sistema de sonido debe cumplir con las normativas actuales referentes a los sistemas eléctricos.

9. Soportes, carretillas y carros de transporte.



El equipo solo debe utilizarse en soportes, carretillas y carros de transporte recomendados por el fabricante. El conjunto (equipo + soporte/carretilla/carro de transporte) debe moverse con extrema precaución. Las paradas repentinas, los empujones excesivos y los suelos desnivelados pueden hacer que vuelque. No incline nunca el conjunto.

10. Hay numerosos factores mecánicos y eléctricos que deben tenerse en cuenta al instalar un sistema de sonido profesional, además de aquellos estrictamente acústicos como la presión sonora, los ángulos de cobertura, la respuesta en frecuencia, etc.

11. Pérdida auditiva.

La exposición a altos niveles de presión sonora puede causar la pérdida permanente de la audición. El nivel de presión sonora que provoca pérdida auditiva depende de la persona y del tiempo de exposición al sonido. Para prevenir la exposición potencialmente peligrosa a altos niveles de presión acústica, cualquier persona que esté expuesta a ellos debe utilizar dispositivos de protección adecuados. Cuando se utiliza un transductor capaz de emitir altos niveles de presión sonora, es necesario llevar puestos tapones para los oídos o auriculares de protección. Consulte las especificaciones técnicas del manual para conocer el nivel máximo de presión sonora.

PRECAUCIONES DE USO

- Coloque este producto lejos de cualquier fuente de calor y asegúrese siempre de que hay suficiente circulación de aire a su alrededor.
- No sobrecargue este producto durante un periodo de tiempo prolongado.
- No fuerce nunca los elementos de control (teclas, botones, etc.).
- No utilice disolventes, alcohol, benceno u otras sustancias volátiles para limpiar las partes externas de este producto.

AVISO IMPORTANTE

Para evitar el ruido en los cables de señal de línea, utilice solo cables apantallados y evite colocarlos cerca de:

- Equipos que generen campos electromagnéticos de gran intensidad
- Cables de alimentación
- Líneas de altavoces



¡ADVERTENCIA! ¡PRECAUCIÓN! Para evitar riesgo de incendio y descarga eléctrica, no exponga nunca este producto a la lluvia o la humedad.



¡ADVERTENCIA! Para evitar el riesgo de descarga eléctrica, no conecte el producto a la toma de corriente si la rejilla está retirada.



¡ADVERTENCIA! Para reducir el riesgo de descarga eléctrica, no desmonte este producto a no ser que tenga la cualificación para hacerlo. Deje el trabajo de mantenimiento a técnicos cualificados.

ELIMINACIÓN CORRECTA DE ESTE PRODUCTO



Este producto se debe eliminar en un lugar autorizado de recogida de aparatos eléctricos y electrónicos (AEE). La eliminación incorrecta de este tipo de residuo podría tener un impacto negativo en el medioambiente y en la salud humana debido a sustancias potencialmente peligrosas

que se relacionan generalmente con los AEE. Su cooperación en la correcta eliminación de este producto contribuirá al uso efectivo de los recursos naturales. Para más información sobre los lugares en los que puede dejar su equipo para reciclarlo, póngase en contacto con la autoridad de residuos de su oficina municipal, con la autoridad responsable de residuos o con el servicio de recogida de basura.

CUIDADO Y MANTENIMIENTO

Para asegurar un servicio duradero del producto, siga los siguientes consejos:

- Si va a situar el producto en exteriores, asegúrese de que está a cubierto y protegido de la lluvia y la humedad.
- Si necesita utilizar el producto en entornos fríos, caliente lentamente las bobinas móviles enviando una señal a bajo volumen durante 15 minutos antes de enviar señales de alta potencia.
- Use siempre un paño seco para limpiar las superficies exteriores del altavoz, siempre con la alimentación apagada.



PRECAUCIÓN: para evitar dañar el acabado externo, no utilice disolventes de limpieza o sustancias abrasivas.



¡ADVERTENCIA! ¡PRECAUCIÓN! Limpie los altavoces activos solamente cuando estén apagados.

RCF S.p.A. se reserva el derecho a hacer cambios sin previo aviso para rectificar cualquier tipo de error u omisión.

Consulte siempre la última versión del manual en www.rcf.it.

2. DESCRIPCIÓN

SUB 15-AX, SUB 18-AX

Los SUBs 15-AX y 18-AX son subwoofers activos portátiles de 15" y 18" de alta potencia para aplicaciones de sonido en directo con gran potencia de procesamiento, un panel táctil en color y control remoto por Bluetooth®. La combinación de transductores de última generación con un potente amplificador de clase D proporciona niveles de presión sonora de hasta 133 dB y 135 dB, respectivamente, con un techo dinámico excepcional, perfecto para recintos de tamaño medio y aplicaciones portátiles. Diseñado como el complemento ideal para altavoces de 10", 12" o 15" de tamaño del woofer.

Los SUB 15-AX y SUB 18-AX centralizan la gestión de los altavoces dentro del subwoofer, proporcionando crossovers estéreo, ecualizadores de 8 bandas, enrutamiento, retardos y presets de crossover recuperables. La robusta caja acústica fabricada íntegramente en madera con revestimiento de poliurea resistente a los arañazos las hace duraderas, fáciles de transportar y de instalar con seguridad, también en configuraciones cardioides.

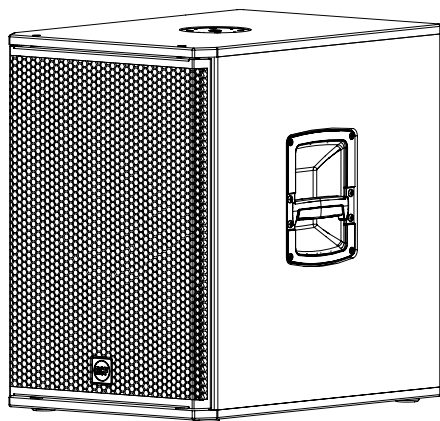

SUB 15-AX

2200 Watt
 Frequency Response: 35 Hz ÷ 120 Hz
 15" Woofer, 3.0" v.c
 31,4 Kg / 69,22 lbs

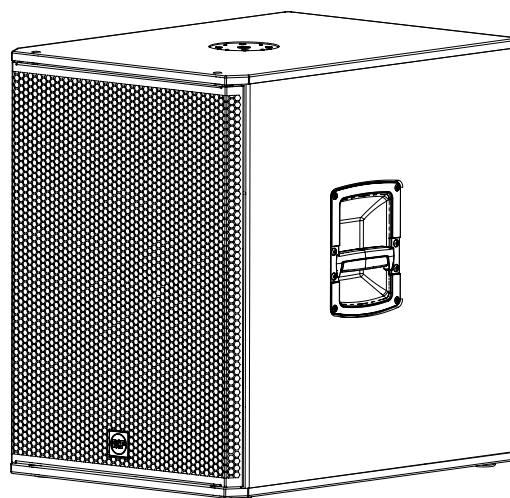

SUB 18-AX

2200 Watt
 Frequency Response: 35 Hz ÷ 120 Hz
 18" Woofer, 4.0" v.c
 43,8 Kg / 96,56 lbs

1 ENTRADA DE LÍNEA COMBO ENTRADAS XLR-JACK (BAL/UNBAL)

Dos conectores COMBO. JACK XLR o TRS balanceado a nivel de línea. Tiene más información a su disposición en la Guía de referencia de SUB 15/18-AX.

2 SALIDA DE SEÑAL XLR MACHO LINK OUT

Salidas XLR macho balanceadas. Conexión física directa con las entradas 1 y 2. Estas salidas permiten la conexión de altavoces adicionales alimentándolos con la misma señal presente en las entradas 1 y 2.

3 SALIDA DE SEÑAL XLR MACHO XOVER

Salida XLR macho balanceada. Estas salidas permiten dar señal a un par de altavoces satélite RCF seleccionando los presets de la lista de presets disponibles, usando la pantalla táctil y el selector giratorio o mediante la LiveRemote App de RCF.

4 SERVICE

es un puerto micro-USB que se usa exclusivamente para las actualizaciones de firmware.

5 VOLUME - RESUME / EDIT ENCODER

Cuando la pantalla táctil está en modo de espera o muestra la página de Inicio, el selector giratorio controla el volumen del altavoz. Si pulsa el selector giratorio cuando la pantalla táctil está en modo de espera, la reactivará y mostrará la página de Inicio. En este momento, el selector giratorio se asigna al control general de volumen y también podrá usarse para modificar otros parámetros al seleccionarlos en la pantalla táctil.

6 PANTALLA

La pantalla táctil capacitiva de 2,4" y el selector giratorio permiten acceder a todas las funciones de control del altavoz. Los parámetros se seleccionan tocándolos en la pantalla táctil y se modifican girando el selector giratorio. Para más información, consulte la Guía de referencia de SUB 15/18-AX, que podrá descargar desde la página del producto en la página web de RCF.

7 CONECTOR DE ENTRADA POWERCON

Conexión eléctrica PowerCON TRUE1 TOP con clasificación IP.

8 CONECTOR DE SALIDA POWERCON

Envía la alimentación eléctrica a otro altavoz.
Power link: 100-120 V~ máx. 1600 W | 200-240 V~MÁX. 3300 W.



¡ADVERTENCIA! ¡PRECAUCIÓN! Las conexiones de los altavoces las debe realizar únicamente personal cualificado y con experiencia que tenga conocimientos técnicos o instrucciones específicas para asegurar que se hacen correctamente y evitar cualquier tipo de riesgo eléctrico. Para evitar el riesgo de descarga eléctrica, no conecte los altavoces cuando el amplificador esté encendido. Antes de encender el sistema, compruebe todas las conexiones y asegúrese de que no hay cortocircuitos accidentales. Todo el sistema de sonido debe estar diseñado e instalado de acuerdo a las normativas y leyes locales vigentes relacionadas con los aparatos eléctricos.

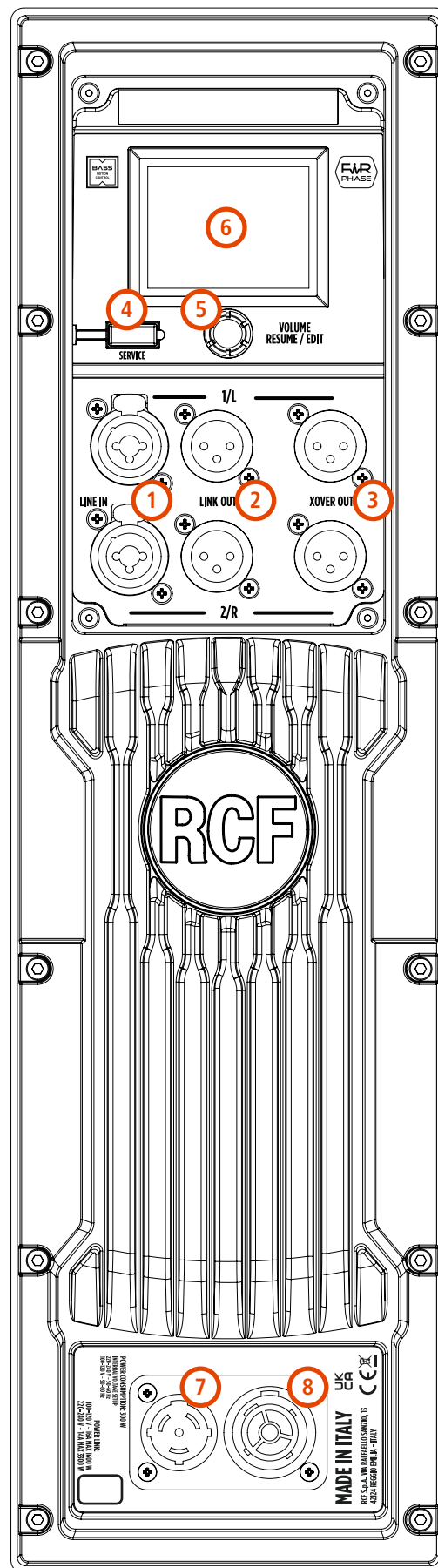

Pantalla de inicio del SUB 15/18-AX en pantalla

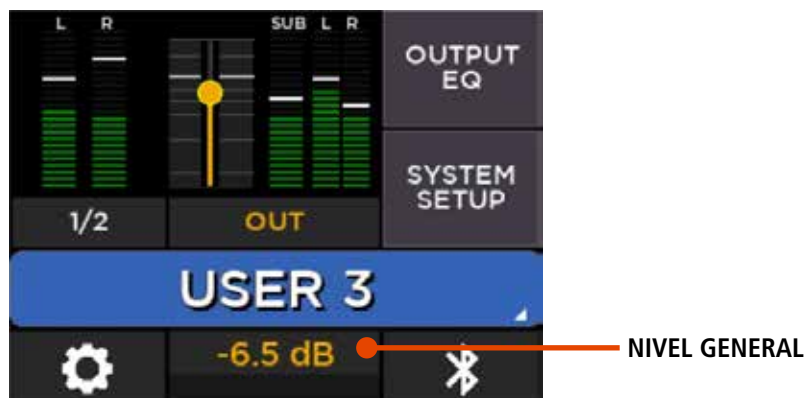

El **nivel PRINCIPAL** se controla mediante el selector giratorio, y su nivel se muestra en dB en la sección inferior/central de la pantalla. Para ajustar el nivel PRINCIPAL sólo tiene que girar el codificador. Tenga en cuenta que no hay control de nivel de entrada.

Para una descripción detallada de todos los parámetros editables, consulte la Guía de referencia disponible en la página del producto en el sitio web www.rcf.it.

Todas las funciones del SUB 15/18-AX pueden controlarse a distancia mediante Bluetooth LE con **LiveRemote**, la app complementaria para iOS y Android.

Esta aplicación descubre varios productos RCF con una interfaz Bluetooth compatible. La conexión con el producto SUB 15/18-AX deseado se realiza directamente desde la aplicación dentro de la pestaña ALTAVOCES (SPEAKERS). Puede realizar un SCAN que enumere todos los dispositivos dentro del alcance; esta acción suele requerir un máximo de 10 segundos.

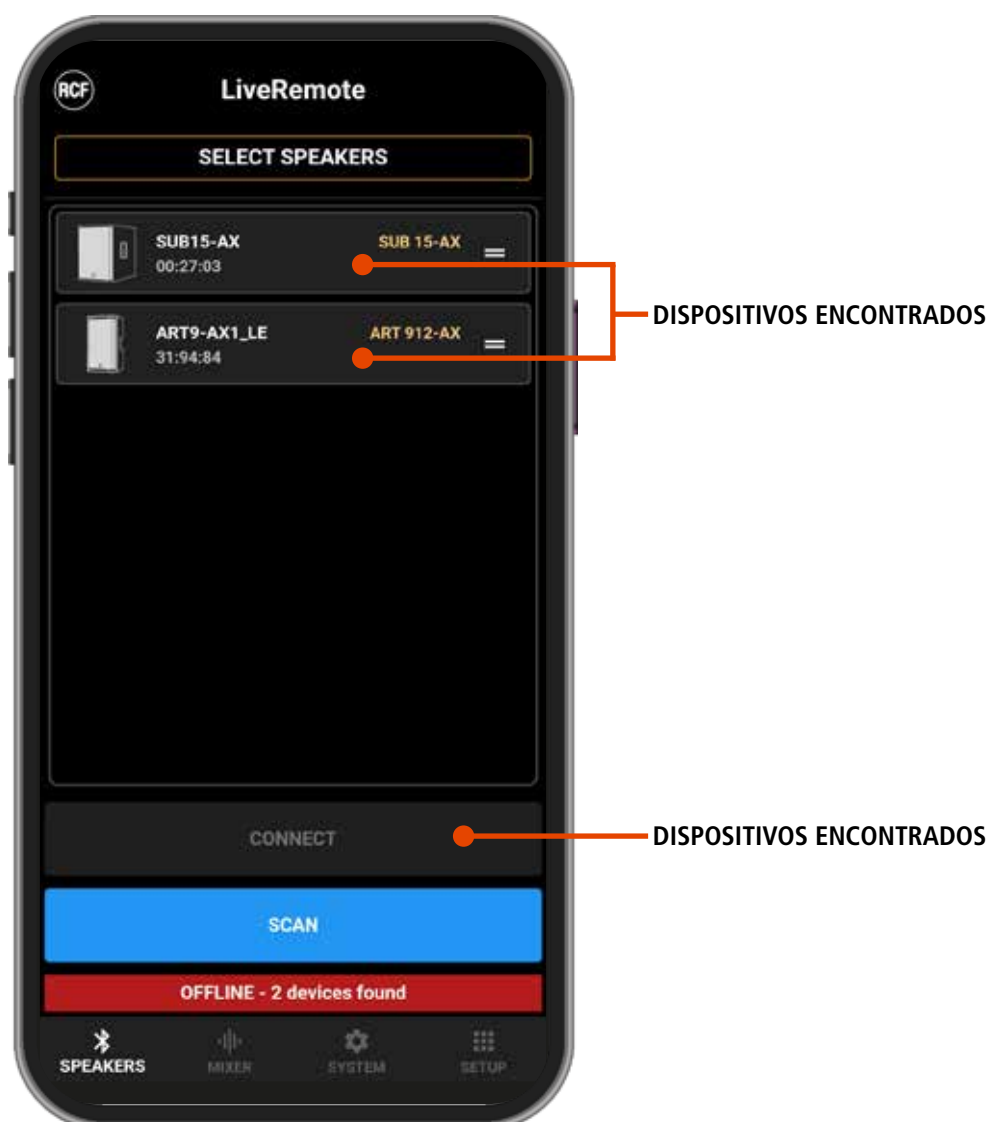

Puede seleccionar los altavoces deseados sin esperar a que finalice el SCAN; tras la selección, puede pulsar CONECTAR y completar el proceso de conexión.



En la pantalla táctil del SUB 15/18-AX, al pulsar el botón inferior derecho se muestra la página de estado del Bluetooth, que presenta el estado de la conexión y el nombre actual del altavoz. No es necesario realizar ninguna acción en esta página para completar el proceso de conexión.

5. CONEXIONES

Los conectores deben estar cableados de acuerdo con la normativa especificada por la AES (Sociedad de Ingenieros de Sonido de EE. UU.).

CONECTOR XLR MACHO
Cableado balanceado

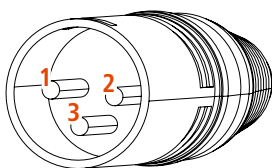

CONECTOR XLR HEMBRA
Cableado balanceado

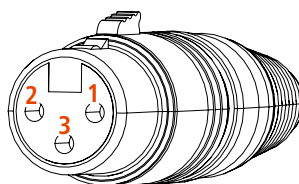

PIN 1 = TIERRA (BLINDAJE)
PIN 2 = SEÑAL +
PIN 3 = SEÑAL -

CONECTOR TS
Cableado mono no balanceado

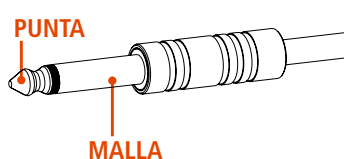

CONECTOR TRS
Cableado mono balanceado

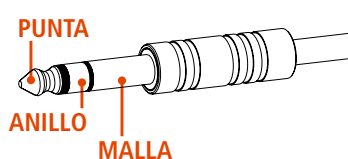

MALLA = TIERRA (BLINDAJE)
PUNTA = SEÑAL (+)
ANILLO = SEÑAL (-)

ANTES DE CONECTAR EL ALTAVOZ

En el panel trasero encontrará todos los controles, entradas de señal y alimentación. En primer lugar, compruebe la etiqueta con el voltaje en el panel trasero (115 voltios o 230 voltios). La etiqueta indica el voltaje correcto. Si ve que la etiqueta especifica un voltaje erróneo o no está presente, llame a su distribuidor o CENTRO DE SERVICIO RCF autorizado antes de conectar el altavoz. Esta comprobación evitará que se produzcan daños. Si fuera necesario cambiar el voltaje, llame a su distribuidor o CENTRO DE SERVICIO RCF autorizado. Esta operación requiere la sustitución del valor del fusible y debe realizarla un CENTRO DE SERVICIO RCF.

ANTES DE ENCENDER EL ALTAVOZ

Ahora puede conectar el cable de alimentación y el cable de señal. Antes de encender el altavoz, asegúrese de que el control de volumen esté al mínimo (incluso en la salida del mezclador). Es importante que el mezclador esté encendido antes de encender el altavoz. Esto evitará que se produzcan daños en el altavoz y que haya "golpes" de ruido al encender partes de la cadena de sonido. Se recomienda encender siempre los altavoces en último lugar y apagarlos en primer lugar después de su uso. Ahora puede encender el altavoz y ajustar el control de volumen al nivel adecuado.

PROTECCIONES

Los altavoces activos de la Serie SUB vienen equipados con un sistema de circuitos de protección. El circuito actúa de forma sutil sobre la señal de sonido, controlando su nivel y manteniendo la distorsión a un nivel aceptable.

CONFIGURACIÓN DEL VOLTAJE (RESERVADO AL CENTRO DE SERVICIO DE RCF)

200-240 Volt, 50 Hz (FUSE VALUE T6.3 A L 250V)

100-120 Volt, 60 Hz (FUSE VALUE T6.3 A L 250V)

EL ALTAVOZ NO SE ENCIENDE

Asegúrese de que el altavoz esté encendido y conectado a una fuente de alimentación eléctrica activa.

EL ALTAVOZ ESTÁ CONECTADO A UNA FUENTE DE ALIMENTACIÓN ELÉCTRICA ACTIVA PERO NO SE ENCIENDE

Asegúrese de que el cable de alimentación esté en buen estado y se encuentre conectado correctamente.

EL ALTAVOZ ESTÁ ENCENDIDO PERO NO EMITE SONIDO

Compruebe que la fuente de sonido envíe la señal correctamente y que los cables de señal no estén dañados.

EL SONIDO ESTÁ DISTORSIONADO Y EL LED OVERLOAD PARPADEA FRECUENTEMENTE

Baje el nivel de salida del mezclador.

EL SONIDO ES MUY BAJO Y SISEA

La ganancia de la fuente o el nivel de salida del mezclador podrían ser demasiado bajos.

EL SONIDO SISEA INCLUSO CON UNA GANANCIA Y VOLUMEN APROPIADOS

La fuente podría estar enviando una señal de baja calidad o con ruido.

RUIDO DE ZUMBIDO

Compruebe la toma de tierra de la alimentación eléctrica y todos los equipos conectados a la entrada del mezclador, incluidos los cables y conectores.



¡ADVERTENCIA! Para reducir el riesgo de descarga eléctrica, no desmonte este producto a no ser que tenga la cualificación para hacerlo. Deje el trabajo de mantenimiento a técnicos cualificados.

SUB 15-AX DIMENSIONS

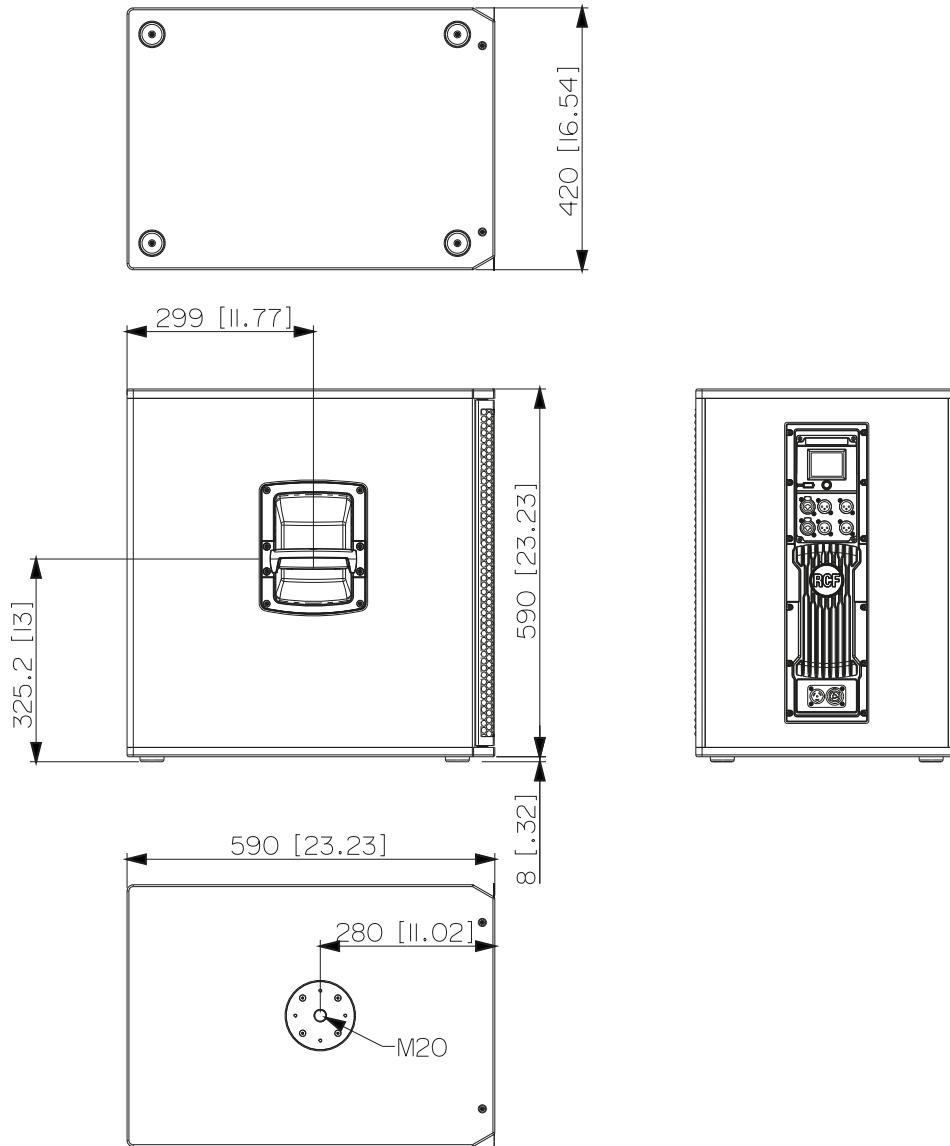

SUB 18-AX DIMENSIONS

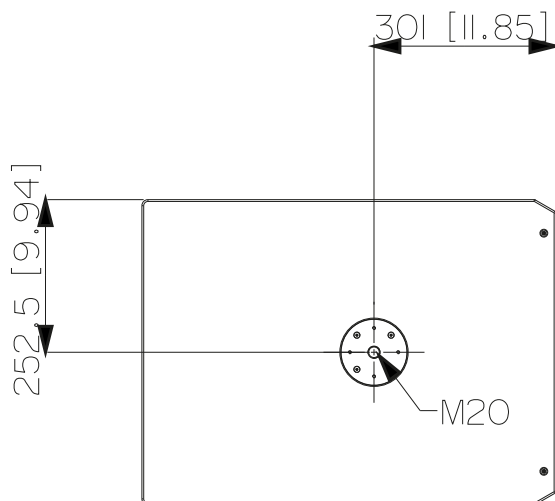
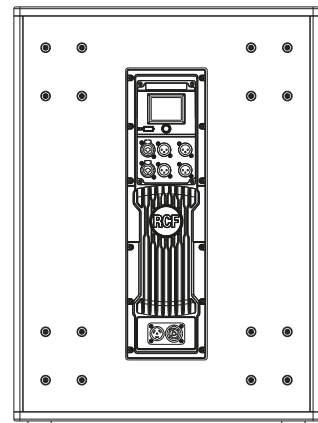
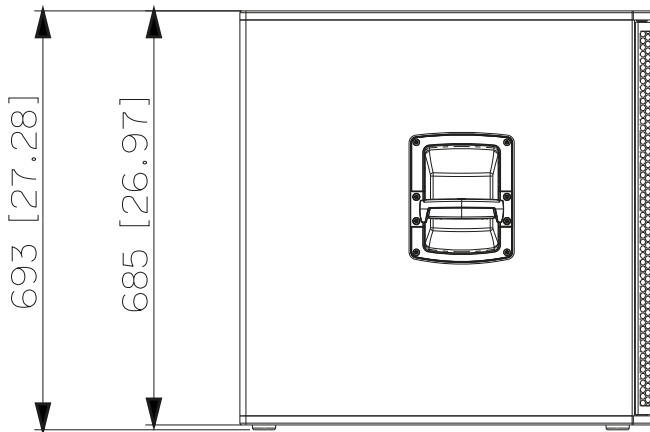
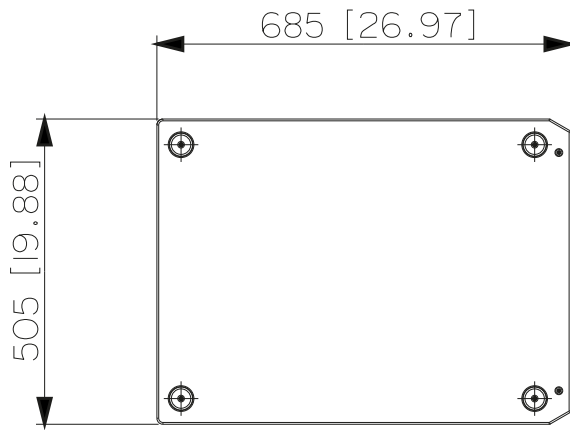

SPECIFICATIONS

| | | SUB 15-AX | SUB 18-AX |
|----------------------------------|------------------------|---|---|
| Acoustical specifications | Frequency Response: | 35 Hz ÷ 120 Hz | 35 Hz ÷ 120 Hz |
| | Max SPL @ 1m: | 133 dB | 135 dB |
| Transducers | Woofer: | 15", 3.0" v.c | 18", 4.0" v.c |
| Input/Output section | Input signal: | bal/unbal | bal/unbal |
| | Input connectors: | Combo XLR/Jack | Combo XLR/Jack |
| | Output connectors: | XLR | XLR |
| | Input sensitivity: | -2 dBu/+4 dBu | -2 dBu/+4 dBu |
| Processor section | Protections: | Thermal | Thermal |
| | Limiter: | Soft Limiter | Soft Limiter |
| | Controls: | Encoder for Volume control and data entry. Touch Screen for parameter management and monitor. | Encoder for Volume control and data entry. Touch Screen for parameter management and monitor. |
| Power section | Total Power: | 2200 W Peak, 1100 W RMS | 2200 W Peak, 1100 W RMS |
| | Cooling: | Convection | Convection |
| | Connections: | Powercon TRUE1 TOP IN/OUT | Powercon TRUE1 TOP IN/OUT |
| Standard compliance | Safety agency: | CE compliant | CE compliant |
| Physical specifications | Cabinet/Case Material: | Plywood | Plywood |
| | Handles: | 1 handle per side | 1 handle per side |
| | Pole mount/Cap: | Yes | Yes |
| | Grille: | Steel | Steel |
| Size | Height: | 590 mm / 23.23 inches | 693 mm / 27.28 inches |
| | Width: | 420 mm / 16.54 inches | 505 mm / 19.88 inches |
| | Depth: | 590 mm / 23.23 inches | 685 mm / 26.97 inches |
| | Weight: | 31,4 Kg / 69,22 lbs | 43,8 Kg / 96,56 lbs |



